

# G:B:D:



# :CAPTIVE

CE UK  
CA

CAP T868 / CAP T916  
CAP ACTIVE  
CAP R868 / CAP R916  
CAP MAGIN

Système RadioBand 3G  
MANUEL DE L'UTILISATEUR

FR

FR

## 1 - INTRODUCTION

### 1.1 - DESCRIPTION GÉNÉRALE

Solution de sécurité radio pour **portails coulissants industriels** avec technologie NO-TOUCH. Se compose de 3 dispositifs :

- Émetteur (CAP T868/916, CAP ACTIVE 868),
- Récepteur (CAP R868/916)
- Détecteur d'inhibition (CAP MAGIN).

- **Compatible avec toutes sortes de portails coulissants en métal / aluminium**
- Dispositifs de catégorie 2.

**! Le système CAP n'est pas adapté aux portails en bois ou autre matériau non conducteur**

La bande de sécurité assure la fonction sécurité. La détection NO-TOUCH est une fonction de courtoisie.

La détection NO-TOUCH ne fonctionne pas en permanence, elle doit uniquement agir pendant le mouvement du portail. **Elle détecte des objets en métal ou conducteurs près de la bande de sécurité.** Ce dispositif ne peut détecter les plastiques, le verre ni autres matériaux non conducteurs.

**Le récepteur gère l'activation et la désactivation de la fonction NO-TOUCH** selon l'état du détecteur d'inhibition (signal d'inhibition).

Le détecteur d'inhibition fonctionne par champs magnétiques grâce à l'utilisation de 2 aimants polarisés (gris et noir). **Ces 2 aimants sont chargés d'activer et de désactiver le capteur NO-TOUCH sur l'émetteur.** Il est nécessaire pour désactiver le capteur NO-TOUCH à une distance de 30-50 cm avant la fermeture totale de la porte (zone d'inhibition).

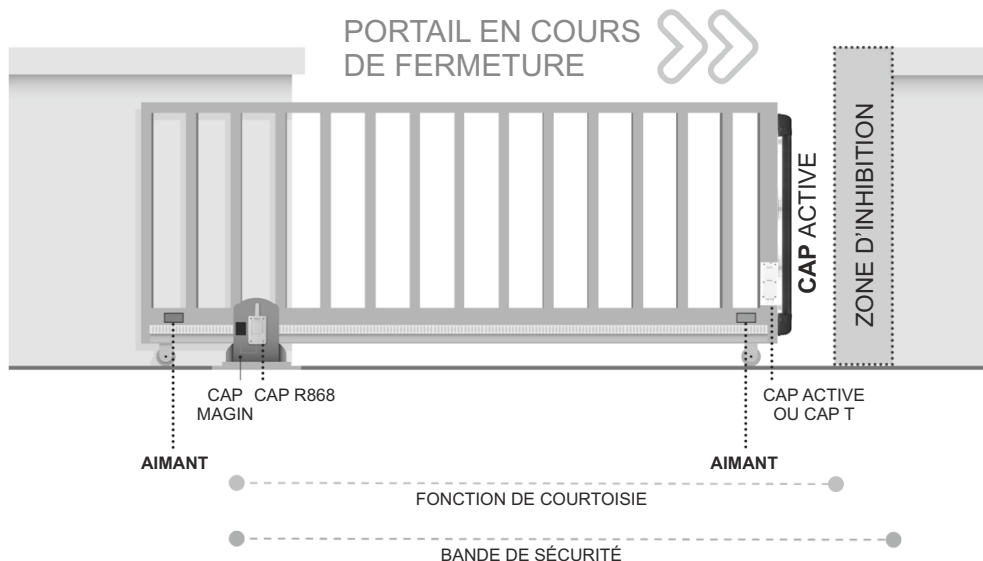

Le système est conforme à EN ISO 13849-1:2008, catégorie 2, PLd. (lorsque la fonction auto-test est utilisée).

## 1.2 - ÉMETTEUR CAP T868/916

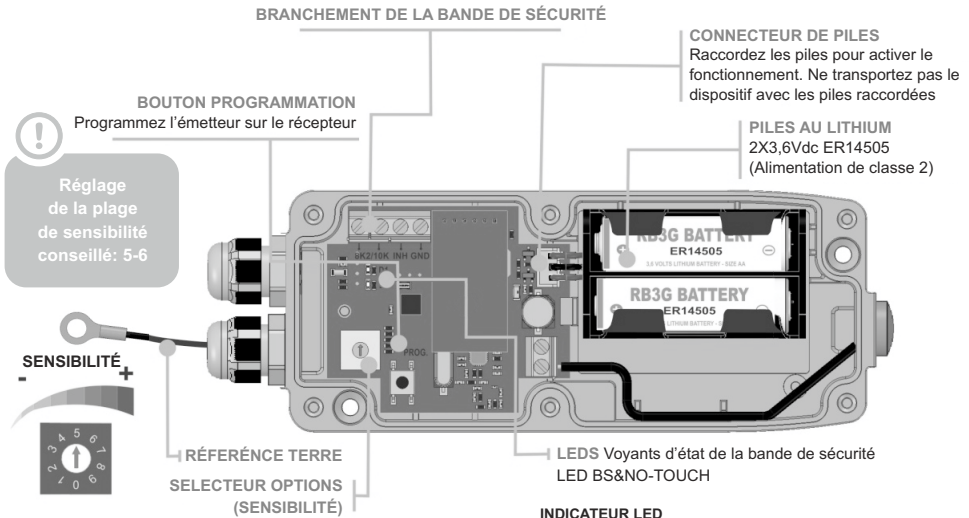

INDICATEUR LED

LED	ON	CLIGNOTEMENT	OFF
D1	BANDE DE SÉCURITÉ		Utilisation normale
D2	NO-TOUCH	Désactivé	

## 1.3 - ÉMETTEUR CAP ACTIVE

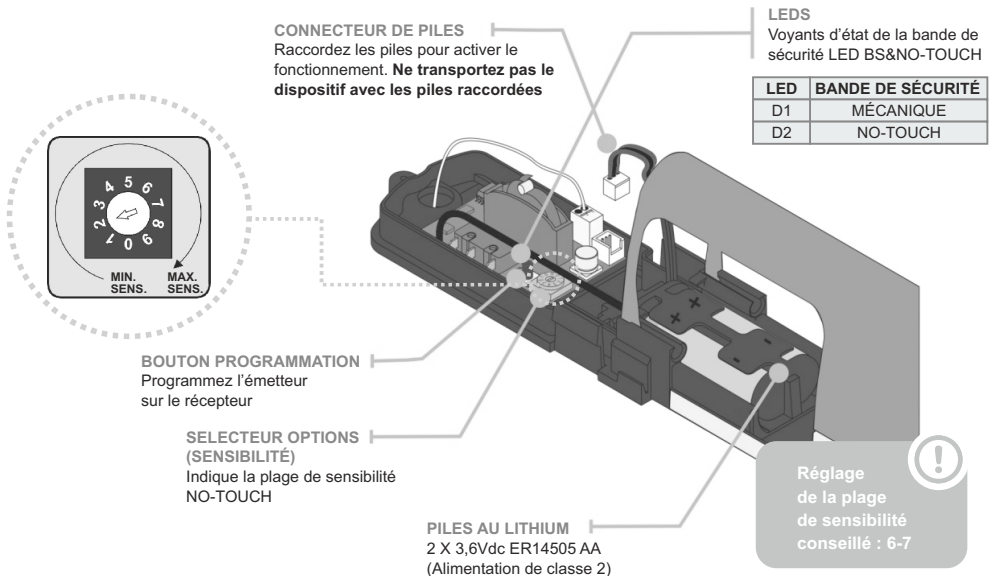

LED	BANDE DE SÉCURITÉ
D1	MÉCANIQUE
D2	NO-TOUCH

FR

## 1.4 - RÉCEPTEUR CAP R868/916

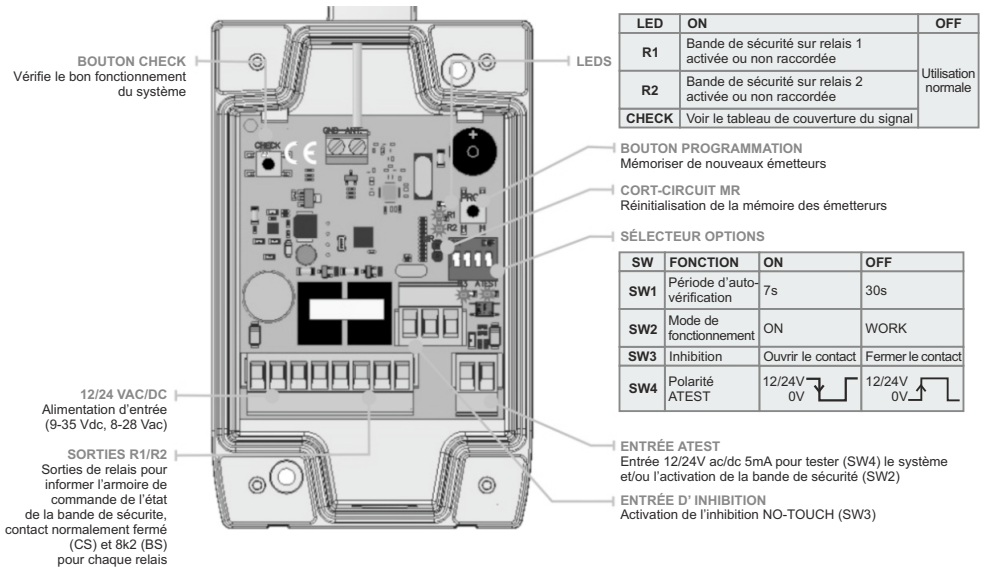

## 1.5 - CAP MAGIN

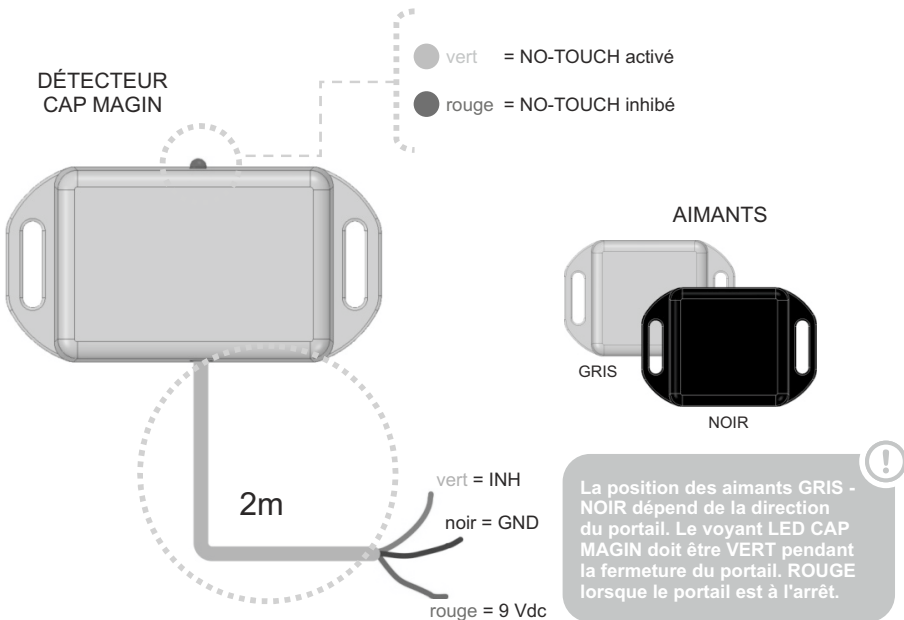

## 2 - PRINCIPES DE DÉTECTION

CAPT détecte les objets près de la bande de sécurité du portail en détectant les variations entre la partie conductrice du portail et les parties conductrices de la bande de sécurité.

Pour cette raison, le dispositif CAP T a un câble à raccorder la borne GND (terre) à la partie métallique du portail.

Pour le bon fonctionnement de la détection NO-TOUCH, il est très important que la référence de terre soit bien reliée.

La mesure dépendra de :

- La taille de la partie conductrice de l'objet.
- La distance entre l'objet et le bord du portail.

Longueur maximale de la bande de sécurité = 2,5 m.

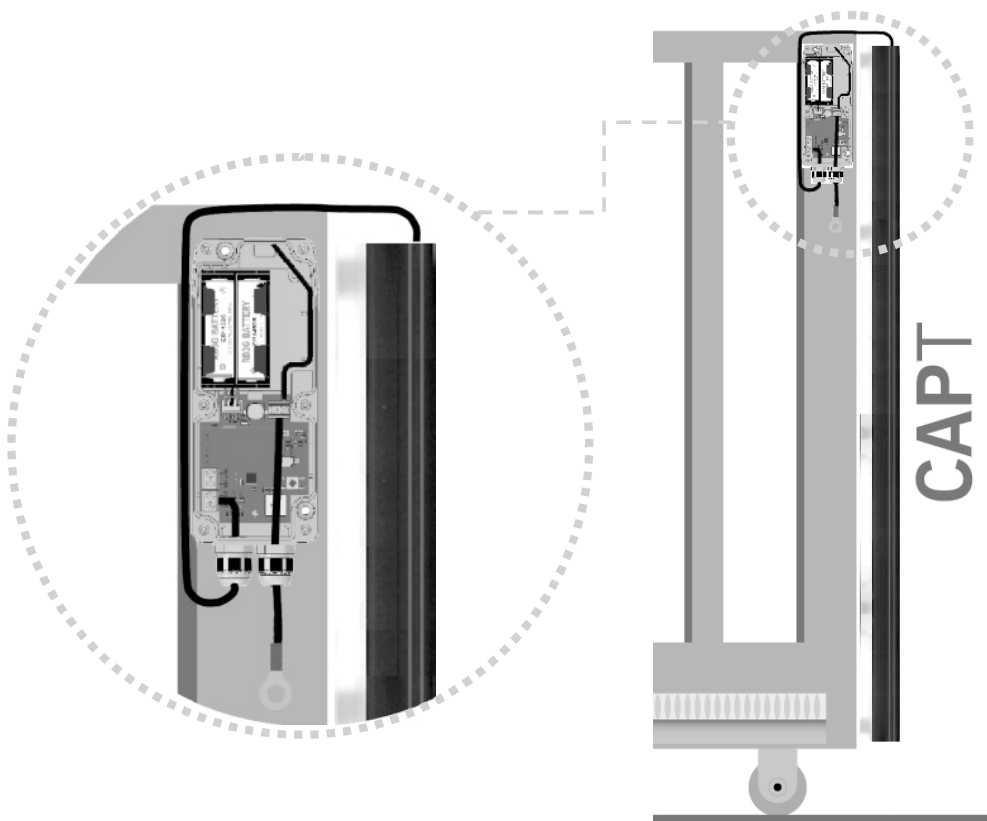

FR

## 3 - INSTALLATION

## 3.1 - CAP T/CAP R



RÉCEPTEUR



ÉMETTEUR

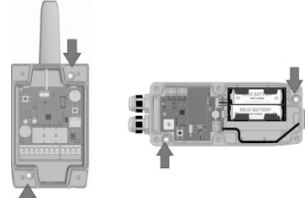

IMPORTANT



Ne placez pas de surfaces métalliques entre l'émetteur et le récepteur.

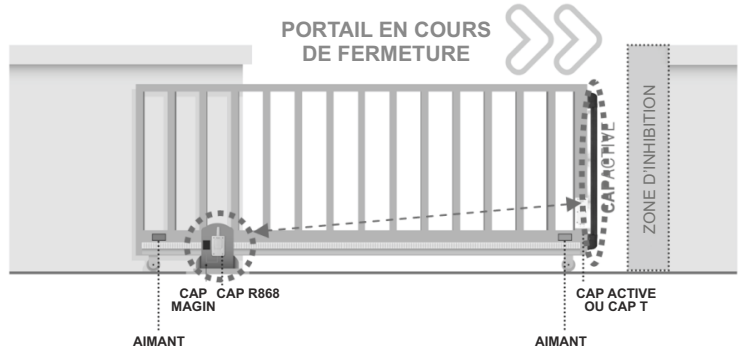

## IL EST IMPÉRATIF D'ÉVITER LES VIBRATIONS.

Utilisez des bandes de sécurité si le **conducteur ne peut être déplacé** facilement par le mouvement de la porte.

Utilisez des **profilés métalliques adaptés à la bande de sécurité** employée.

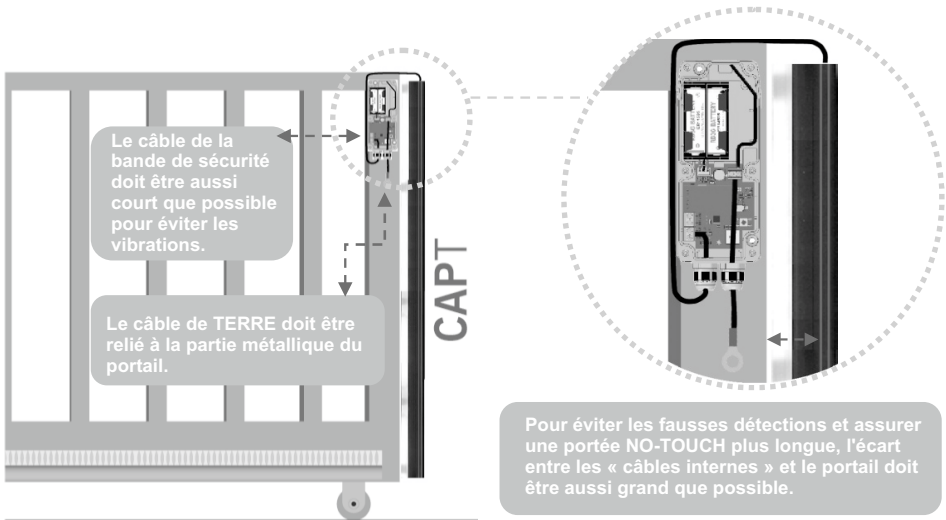

Pour éviter les fausses détections et assurer une portée NO-TOUCH plus longue, l'écart entre les « câbles internes » et le portail doit être aussi grand que possible.

3.2 - CAP ACTIVE

Fixez l'agrafe à la colonne ou au portail comme indiqué à ( $h/4$   $h/2$  /  $h-h/4$ )

Encastrez le bord de l'AGRAFE sur la colonne ou le portail et fixez à l'aide des trous, voir (k/j).

La bande de sécurité CAP ACTIVE doit être positionnée verticalement, en veillant à monter la carte avec le circuit dans la partie supérieure.

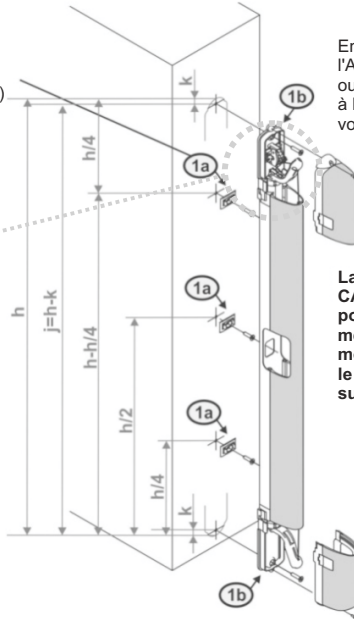
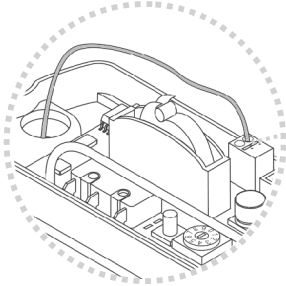

Le câble de terre doit être fixé au portail. Vérifiez que les câbles de terre et d'antenne ne SONT PAS en contact.

Retirer l'arrêt de rotation (1c)

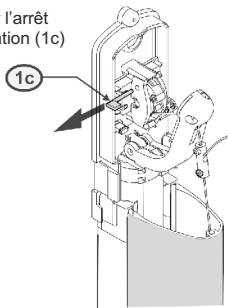

NOTE: afin d'améliorer l'évacuation de tiut sédiment pouvant se former à l'intérieur du capuchon inférieur, il est conseillé de percer un trou comme il est indiqué ci-après (1d)

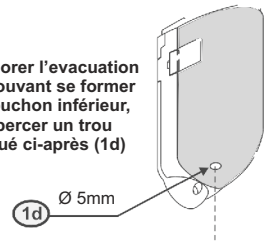

3.2.1 TENSION ET ÉTALONNAGE DU CÂBLE

La bande est déjà fournie avec le câble pré-tensionné. Cependant il est possible effectuer un ajustement de la bande en tournant la VIS placée sur le bras de la partier supérieure de la bande.

- En tournant vers la droite la sensibilité de la bande va augmenter (+)
- En tournant vers la gauche la sensibilité de la bande va diminuer (-)

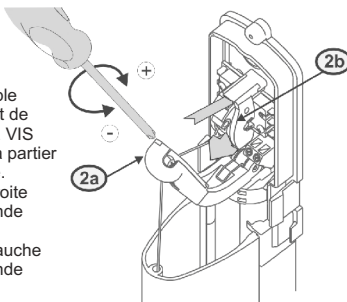

Le fonctionnement optimal du dispositif est réalisé à l'intervention électrique de la même avec une déformation au centre de la bande égale à environ 20 mm.

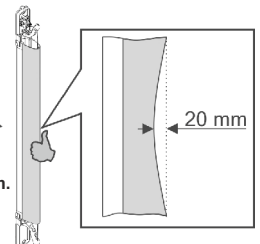

FR

### 3.2.2 POSITIONNEMENT DE LA COUVERTURE

Pour encastrer le capuchon souple, le placer en face de la plaque de support, en prenant soin de faire glisser les extrémités libres dans leur sièges (3a) et les deux crochets latéraux de blocage à l'intérieur des fentes disposées (3b).

Appliquez une légère pression pour qu'il ait un déclic pour indiquer le positionnement correct du capuchon.

Fixez le capuchon avec la vis fourine.

Pour retirer le capuchon agir en sens inverse: enlever la vis (3c), relâchez le capuchon en insérant un outil à l'intérieur des fentes en poussant les crochets vers l'intérieur.

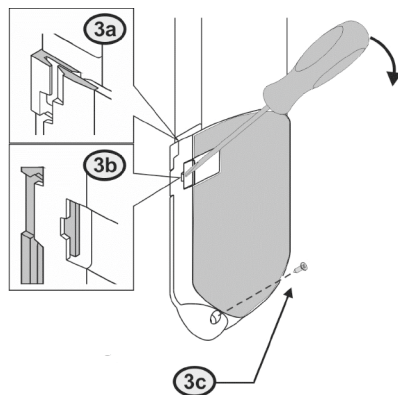

### 3.2.3 ALIMENTATION

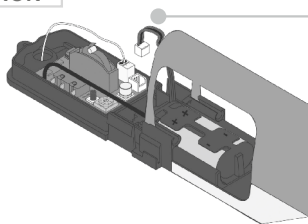

#### CONNECTEUR DE PILES

Raccordez les piles pour activer le fonctionnement. **Ne transportez pas le dispositif avec les piles raccordées**

## 3.3 - CAP MAGIN



**AIMANTS:** au niveau du portail.

Il convient d'installer un aimant gris pour activer le capteur NO-TOUCH lorsque le portail commence le mouvement de fermeture.

L'aimant noir éteint le capteur NO-TOUCH afin de permettre au portail de se fermer.

En fonction de la direction du portail, l'aimant **NOIR** est celui qui active le capteur NO-TOUCH.



La position des aimants GRIS – NOIR dépend de la direction du portail. Le voyant LED de CAP MAGIN doit être VERT pendant l'ouverture/la fermeture du portail et ROUGE lorsque celui-ci est complètement ouvert/fermé.



**CAP MAGIN:** installez-le sur un support près des aimants et à la même hauteur

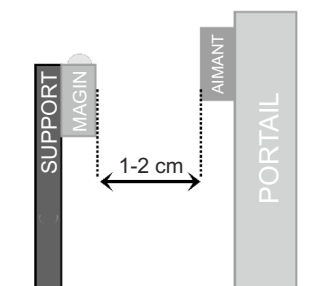

Au cas où le portail ne serait pas totalement ouvert/fermé, un délai de sécurité de 5 minutes est ajouté pour éviter la consommation des piles. Délai d'activation maximum de NO-TOUCH = 5 minutes





### 3.3.1 FIXATION DE L'AIMANT D'ACTIVATION



Alors que le **PORTAIL** est **TOTALEMENT OUVERT**, fixez l'aimant de champ sud (gris).

L'aimant gris doit être à 2-3 cm du détecteur MAGIN. Lorsque la porte commence à se fermer, l'aimant vert se déplace devant le dispositif MAGIN et le capteur NO-TOUCH du portail est activé.

Le voyant LED du détecteur MAGIN passe au vert dès que l'aimant gris passe devant MAGIN.

Avant de fixer l'aimant, il convient de programmer le dispositif CAP ACTIVE/CAP T au niveau du récepteur.

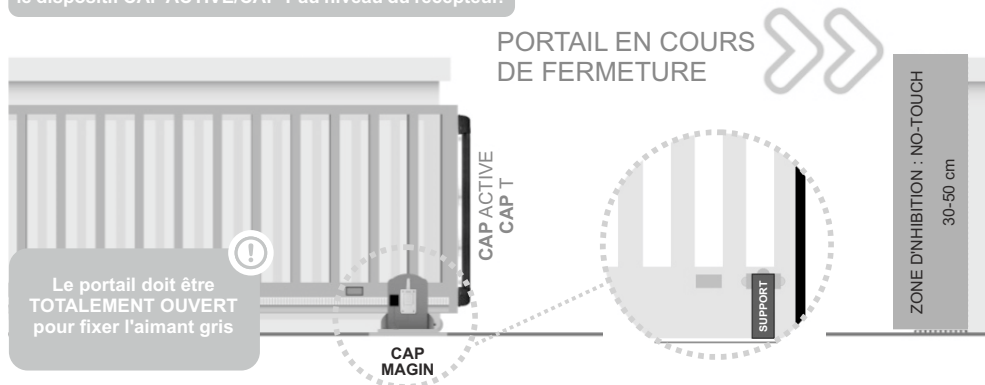

### 3.3.2 FIXATION DE L'AIMANT DE DÉSACTIVATION



Avant de fixer l'aimant noir, il convient de programmer le dispositif CAP ACTIVE/CAP T au niveau du récepteur.

Alors que le **PORTAIL SE TROUVE À 30-50 CM DE SA POSITION FERMÉE**:

L'aimant noir doit être fixé à l'autre extrémité du portail (par rapport à l'aimant gris). L'emplacement de cet aimant dépend de la zone d'inhibition désirée.

En raison de la détection NO-TOUCH, il est nécessaire de créer une **ZONE D'INHIBITION** en fin de mouvement du portail pour éviter la détection du support mural par le détecteur NO-TOUCH. Dans cette zone, la bande de sécurité sera uniquement activée par compression mécanique.

La longueur de la zone d'inhibition dépend du réglage de sensibilité du dispositif NO-TOUCH.

Lors de la détection par le capteur NO-TOUCH, un voyant LED sur le transmetteur s'active. Si les voyants de l'émetteur sont éteints, il est nécessaire de pousser le bouton PROG de l'émetteur pour activer pendant 5 minutes la visualisation LED sur l'émetteur.

Le voyant LED du détecteur MAGIN passe au rouge dès que l'aimant noir passe devant MAGIN.

L'emplacement de l'aimant noir indique la zone d'inhibition à la fermeture.



FR

## 4 - BRANCHEMENTS

## 4.1 - BRANCHEMENT DE CAP T (bande de sécurité)

## BANDE DE SÉCURITÉ RÉSIDIVE 8k2

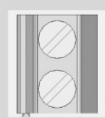

8k2/10k

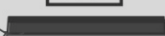

Supportes des bandes de sécurité résistives 8k2/10k

L'entrée d'INHibition (N.O.) de l'émetteur fonctionne de la même manière que l'entrée d'inhibition du récepteur.

Un signal fermé sur INH éteint le capteur NO-TOUCH.

Le câble de terre doit être fixé au portail.  
Vérifiez que les câbles de terre et d'antenne  
NE SONT PAS en contact

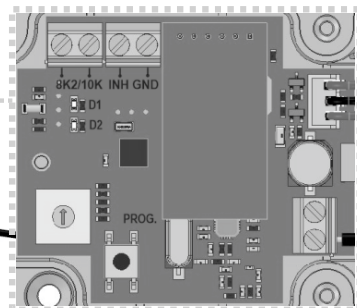

## 4.2 - BRANCHEMENT DE CAP ACTIVE (bande de sécurité)

Vérifiez que le câble de terre est correctement fixé et que la tension du câble est calibrée

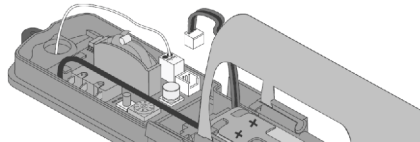

## 4.3 - BRANCHEMENT DU RÉCEPTEUR SUR L'ARMOIRE DE COMMANDE

Branchement des sorties de sécurité sur l'armoire de commande:

Le dispositif peut être relié à l'armoire de commande à l'aide de l'entrée destinée à la bande de sécurité 8k2 ou directement sur un contact normalement fermé d'entrée de sécurité comme s'il s'agissait d'une photocellule ou d'un signal d'arrêt.

Cette connectivité existe pour les sorties R1 et R2.

**EXEMPLE: branchement sur l'armoire de commande avec le contact de sécurité / entrée STOP**

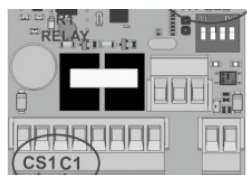

ARMOIRE DE COMMANDE

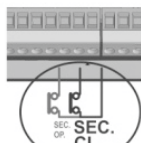

État de la bande de sécurité	État R1	LED R1
Bande de sécurité OK	Fermée	OFF
Bande de sécurité activée ou non programmée	Ouverte	ON

**EXEMPLE: branchement sur l'armoire de commande avec entrée pour bande de sécurité 8k2**

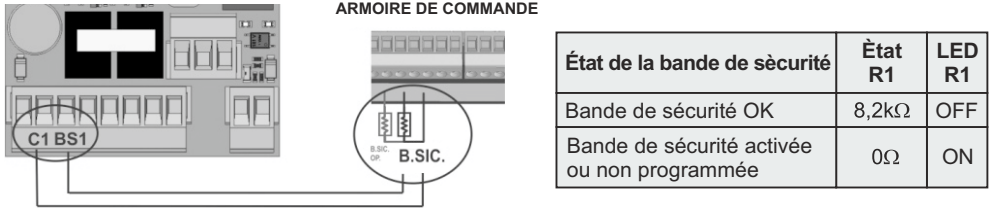

Pour être conforme à la norme de sécurité EN ISO 13849-1: de 2008, un signal de test du système doit être connecté.

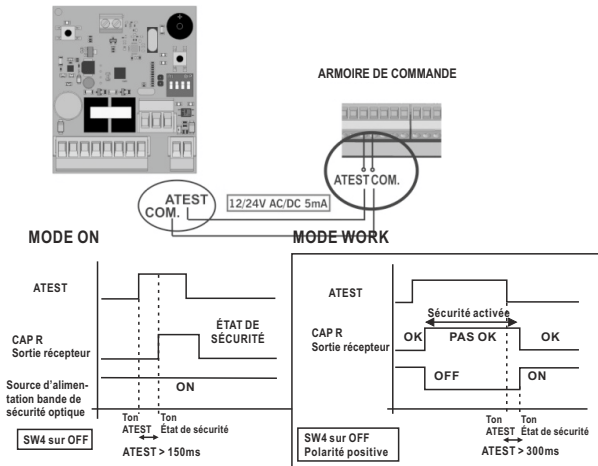

Lorsqu'on WORKle avec des bandes de sécurité optiques, en mode ON, seules les OSE-S7502 sont autorisées car elles se maintiennent toujours actives. La communication radio est testée toutes les 7 ou 30 secondes en fonction du sélecteur SW1 du récepteur.

En mode WORK, le signal ATEST sert à mettre les bandes de sécurité optiques sous et hors tension. La communication radio est testée comme dans le mode ON et lorsque les éléments optiques sont mis sous et hors tension.

**4.4 - BRANCHEMENT DE MAGIN SUR LE RÉCEPTEUR**

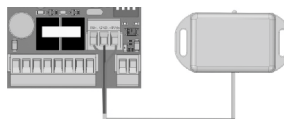



N'importe quel type de signal externe est adapté pour gérer l'activation / désactivation de la fonction NO-TOUCH. Un signal de contact sec doit être raccordé à la borne INH - GND. Le sélecteur 3 du récepteur sélectionne la polarité du signal d'inhibition pour permettre d'appliquer différents types de signaux.

Lorsque le voyant LED INH du récepteur est allumé, le détecteur NO-TOUCH est désactivé.

FR

## 5 - RÉGLAGE DU RÉCEPTEUR / MODES DE FONCTIONNEMENT

PÉRIODE D'AUTOVÉRIFICATION				
SW1		↑	7 s	Le système réalise un test complet du dispositif, y compris la communication radio.
		↓	30 s	

MODE DE FONCTIONNEMENT AVEC BANDES DE SÉCURITÉ OPTIQUES				
SW2		↑	ON	En mode « ON » (allumé), seules les bandes de sécurité « toujours allumées » (OSE-S7502) sont autorisées, car l'élément optique est toujours activé.
		↓	WORK	En mode WORK, les éléments optiques sont OFF (éteints) alors que le signal ATEST est actif. Il est donc nécessaire de déconnecter ce signal ATEST pendant le mouvement de la porte.

POLARITÉ D'INHIBITION				
SW3		↑	Ouvrir le contact	Ouvrir le contact sur le connecteur «INH-GND» a pour effet d'éteindre le détecteur NO-TOUCH.
		↓	Fermer le contact	Fermer le contact sur le connecteur «INH-GND» a pour effet d'éteindre le détecteur NO-TOUCH. (CAPMAGIN)

POLARITÉ DU SIGNAL ATEST (dépend de l'armoire de commande)				
SW4		↑	Négatif	ATEST négatif: le signal ATEST est un signal fixe de 12 ou 24 V que l'armoire de commande règle sur 0 V pour faire la vérification du système.
		↓	Positif	ATEST positif: le signal ATEST est déconnecté et donne un signal de 12 ou 24 V lorsque l'armoire de commande fait un test.

Si l'on opère sans le signal ATEST, il est nécessaire de WORK ler en ATEST positif. Afin de respecter la norme de sécurité EN ISO 13849-1: 2008, il convient de connecter ce signal pour tester le système.

### Mode ON/WORK

On sélectionne le mode de fonctionnement grâce au COM2 du récepteur. Ce sélecteur est nécessaire lorsqu'on WORK le avec des bandes de sécurité optiques. Tous les émetteurs du récepteur fonctionnent de la même manière. **Il est nécessaire de réinitialiser le récepteur si l'on change de mode de fonctionnement alors que les émetteurs sont déjà mémorisés.**

Avec les **bandes de sécurité optiques standard**, il convient d'utiliser le mode WORK en raison de la forte consommation des éléments optiques.

Avec les **bandes de sécurité optiques OSE-S7502 «toujours allumées»**, les deux modes sont permis. En mode ON, le système devient universel pour n'importe quelle armoire de commande. En mode WORK, la durée de vie des piles est optimisée grâce à la désactivation des éléments optiques.

## 6 - PROGRAMMATION

### 6.1 - PROGRAMMATION DE LA BANDE DE SÉCURITÉ SUR LE RÉCEPTEUR

Le récepteur CAP R868/916 peut fonctionner avec des émetteurs RB3 standard et le nouvel émetteur CAP ACTIVE/CAP T (fonction NO-TOUCH) en même temps.

**L'entrée d'inhibition (qui active et désactive la fonction NO-TOUCH) affecte tous les émetteurs CAP ACTIVE/CAP T de la même manière. Elle ne fait pas de différence entre la bande de sécurité à l'ouverture, ni à la fermeture.**

L'émetteur CAP ACTIVE / CAP T possède 2 détecteurs distincts, une bande de sécurité mécanique / résistive et une fonction NO-TOUCH. Les deux se programment ensemble et en même temps comme s'il y avait une seule bande de sécurité sur le récepteur. Il suffit de regarder les voyants LED sur le dispositif CAP ACTIVE / CAP T pour savoir quel type de technologie détecte une collision (bande de sécurité) ou prévient la collision (fonction NO-TOUCH).

Avant de programmer, placez les sélecteurs d'options sur la position désirée. Toute modification ultérieure exigera une réinitialisation du récepteur et une reprogrammation.

Appuyez sur le bouton PROG du récepteur et maintenez-le enfoncé jusqu'à ce que le mode désiré soit sélectionné. Les LED du R1 et R2 clignotent alors en séquence pour sélectionner le mode de fonctionnement correct.

Il y a **quatre modes de programmation**, en fonction des entrées que vous désirez utiliser sur l'émetteur et des sorties nécessaires à l'activation sur le récepteur.

Le récepteur permet de programmer 6 bandes de sécurité (3 pour le Relais 1 et 3 pour le Relais 2). On peut uniquement programmer une bande de sécurité sur un récepteur



MODES	
1	<b>IN1 → R1</b> La bande sur IN1 de l'émetteur activera R1 du récepteur
2	<b>IN1 → R2:</b> La bande sur IN1 de l'émetteur activera R2 du récepteur
3	<b>IN1 → R1+R2:</b> La bande sur IN1 de l'émetteur activera R1 et R2 du récepteur
4	<b>IN1 → R1 ed IN2 → R2:</b> La bande sur IN1 de l'émetteur activera R1 du récepteur et la bande sur IN2 de l'émetteur activera R2 du récepteur

S'il s'agit de CAP ACTIVE/CAP T, la bande de sécurité est IN1 et la fonction NO-TOUCH IN2



FR

### 6.1.1 MODE 1: BANDE SUR IN1 ACTIVE R1

La bande de sécurité connectée à IN1 activera R1.  
Mémoire occupée du récepteur = 1 émetteur.

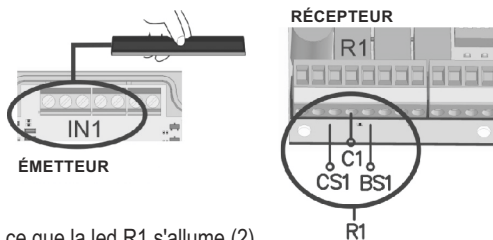

#### Séquence Programmation:

- Appuyer sur le bouton PROG du récepteur (1) jusqu'à ce que la led R1 s'allume (2).
- Appuyer sur le bouton PROG de l'émetteur (3).
- On entendra un bip provenant du récepteur indiquant que la programmation est correcte (4).

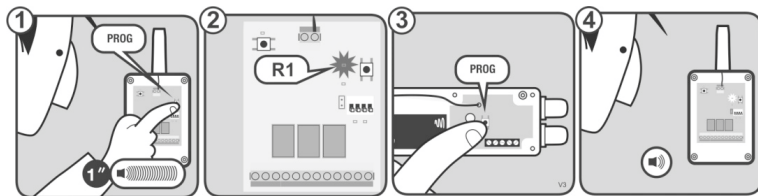

Pour quitter le mode de programmation, patienter 10 secondes ou appuyer sur le bouton PROG du récepteur. En le quittant, 2 bips se produiront.

### 6.1.2 MODE 2: BANDE SUR IN1 ACTIVE R2

La bande de sécurité connectée à IN1 activera R2.  
Mémoire occupée du récepteur = 1 émetteur.

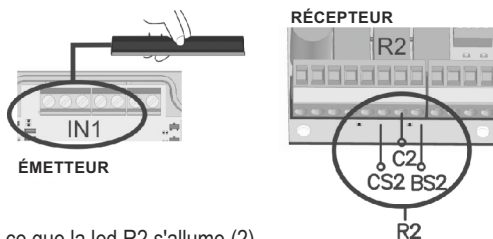

#### Séquence Programmation:

- Appuyer sur le bouton PROG du récepteur (1) jusqu'à ce que la led R2 s'allume (2).
- Appuyer sur le bouton PROG de l'émetteur (3).
- On entendra un bip provenant du récepteur indiquant que la programmation est correcte (4).

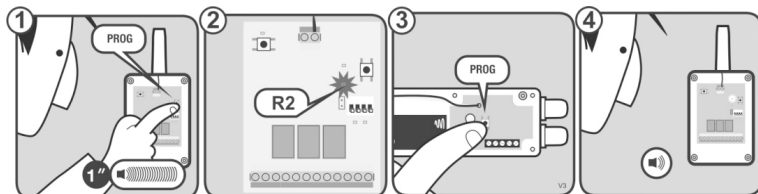

Pour quitter le mode de programmation, patienter 10 secondes ou appuyer sur le bouton PROG du récepteur. En le quittant, 2 bips se produiront.

**6.1.3 MODE 3: BANDE SUR IN1 ACTIVE R1 ET R2**

La bande de sécurité connectée à IN1 activera R1 et R2.  
Mémoire occupée du récepteur = 2 émetteurs.

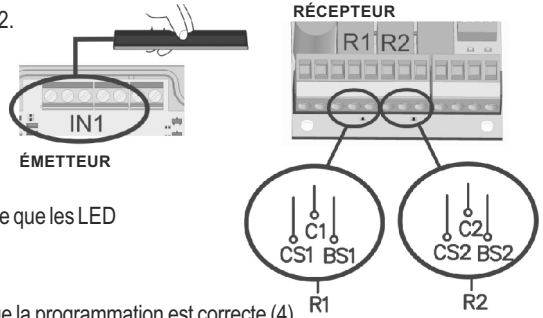

**Séquence Programmation:**

- Appuyer sur le bouton PROG du récepteur (1) jusqu'à ce que les LED R1 et R2 s'allument (2).
- Appuyer sur le bouton PROG de l'émetteur (3).
- On entendra un bip provenant du récepteur indiquant que la programmation est correcte (4).

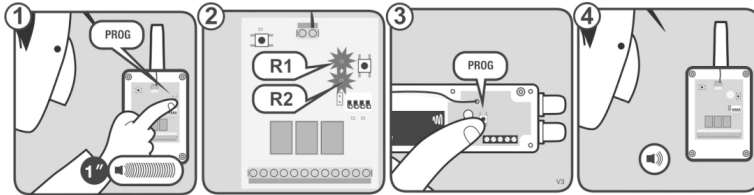

Pour quitter le mode de programmation, patienter 10 secondes ou appuyer sur le bouton PROG du récepteur. En le quittant, 2 bips se produiront.

**6.3.4 MODE 4: BANDE SUR IN1 ACTIVE R1 ET BANDE SUR IN2 ACTIVE R2**

La bande connectée à IN1 activera R1 et IN2 activera R2.  
Mémoire occupée du récepteur = 2 émetteurs .

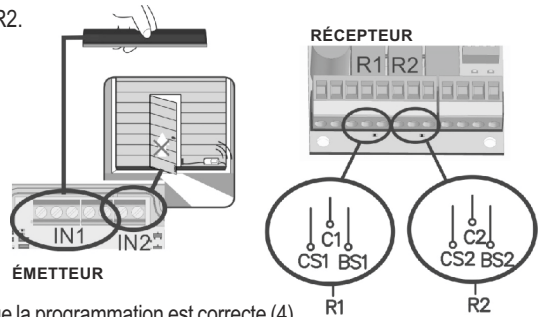

**Séquence Programmation:**

- Appuyer sur le bouton PROG du récepteur (1) jusqu'à ce que les LED R1 et R2 clignotent (2).
- Appuyer sur le bouton PROG de l'émetteur (3).
- On entendra un bip provenant du récepteur indiquant que la programmation est correcte (4).

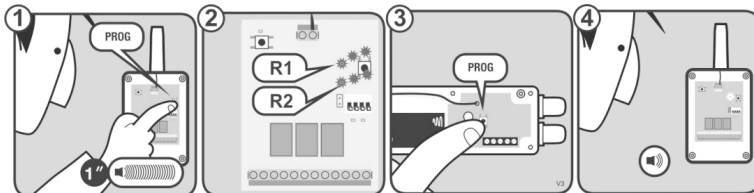

Pour quitter le mode de programmation, patienter 10 secondes ou appuyer sur le bouton PROG du récepteur. En le quittant, 2 bips se produiront.

FR

## 7 - CHANGER LA MESURE DE LA BANDE DE SÉCURITÉ

## 7.1 - DÉMONTER LA BANDE DE SÉCURITÉ

Insérez l'arrêt de rotation fourni et bloquez le mouvement de la came (a)

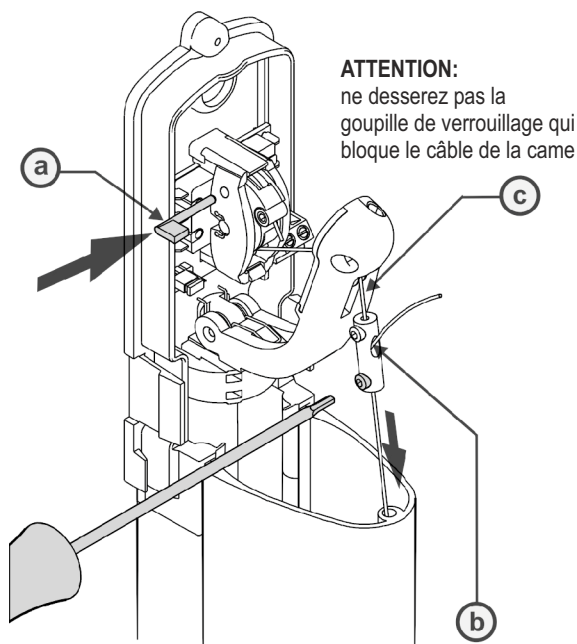

Devissez la goupille de verrouillage (b) qui bloque le câble provenant de la partie inférieure de la bande.

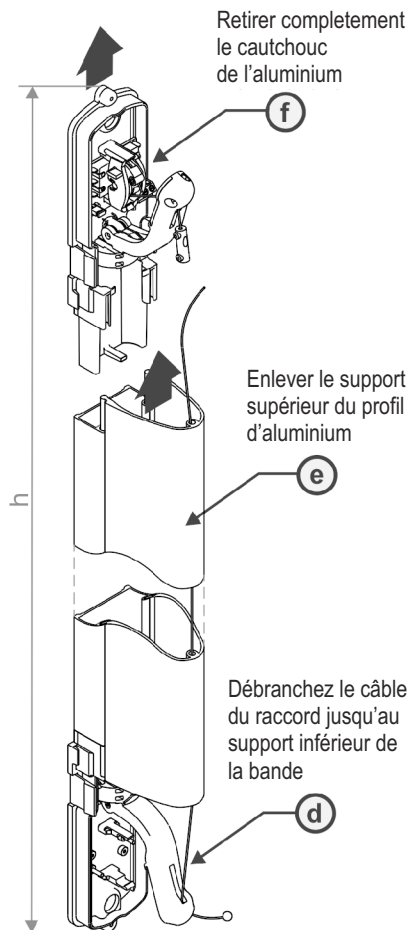

Retirer complètement le caoutchouc de l'aluminium

Enlever le support supérieur du profil d'aluminium

Débranchez le câble du raccord jusqu'au support inférieur de la bande

## 7.2 - CHANGEMENT DE MESURES

**PAR EXEMPLE: pour obtenir un bord à:  $h = 1.800 \text{ mm}$**

Extrudés caoutchouc: ( $h \text{ mm} - 245 \text{ mm}$ ) = 1.555 mm

Profilé aluminium: ( $h \text{ mm} - 285 \text{ mm}$ ) = 1.515 mm



## 7.3 - INSTALLATION BANDE DE SÉCURITÉ

- 1** Faites glisser le caoutchouc dans l'aluminium (g)

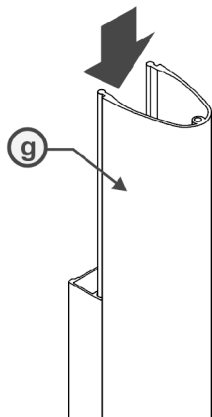

- 2** Lorsque vous avez terminé le bord en caoutchouc devrait déborder sur 20mm par rapport au profil d'aluminium (i)

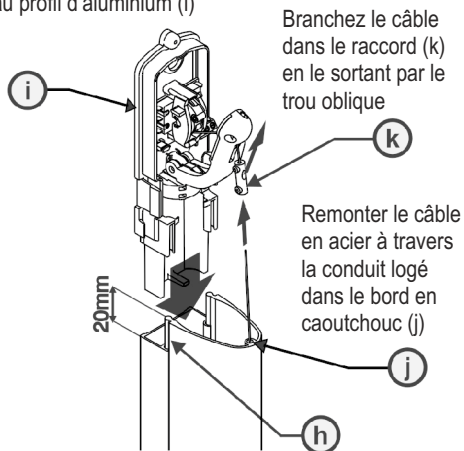

- 3** En maintenant la tension sur le câble en acier, serrez la goupille de verrouillage dans raccord (l)

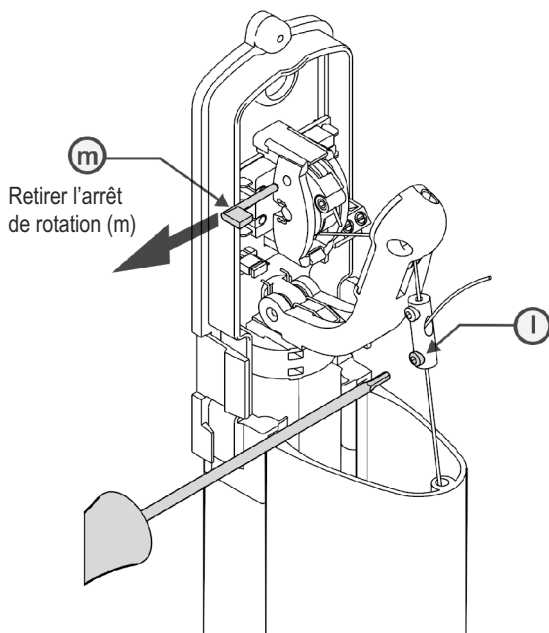

Rémonter le support supérieur sur le profilé d'aluminium (h)

Procéder à la "Tension du câble et tarage" selon le point 3.2.1  
Procéder à l' "Encastrement des capuchons" selon le point 3.2.2

FR

## 8 - VÉRIFICATION ET ENTRETIEN

### 8.1 - LE DISPOSITIF FONCTIONNE-T-IL CORRECTEMENT ?

Une fois la bande de sécurité reliée et programmée sur le récepteur, R1 et/ou R2 (en fonction du mode de programmation) ne sont pas allumés (éteints). Les voyants LED IN1 et IN2 de l'émetteur sont également éteints.

Si la bande de sécurité a été programmée sur R1 et que le voyant LED de R1 est allumé, vérifiez que la bande de sécurité n'est pas enfoncée/en cours de détection (LED IN1 allumée sur l'émetteur) ou qu'elle n'est pas mal configurée (clignotement du voyant LED IN1 sur l'émetteur). Si la LED IN1 est éteinte et que la LED de R1 est allumée, vérifiez l'état des autres émetteurs mémorisés.

Les voyants LED IN1 et IN2 de l'émetteur passeront en mode d'économie d'énergie (éteints) 5 minutes après l'activation du bouton PROG sur l'émetteur. Pour les réactiver, il suffit d'appuyer de nouveau sur le bouton PROG de l'émetteur.

Si aucune bande de sécurité n'est programmée sur R1 et/ou R2, elle sera en mode sécurité (ouverte et LED allumée).

Si les voyants LED R1 / R2 sont éteints, mais que la porte ne s'ouvre pas, vérifiez que le câblage de l'armoire de commande est correctement assuré en tant que contact de sécurité ou entrée de bande de sécurité résistive.

Vérifiez également que le voyant LED du détecteur MAGIN passe au rouge dans la zone d'inhibition désirée et que la LED INH sur le récepteur est allumée.

### 8.2 - VÉRIFICATION DU FONCTIONNEMENT

Appuyez sur la bande de sécurité pour vous assurer que le relais approprié est activé sur le récepteur.











Dans le cas contraire, consultez le tableau Dépannage pour vérifier ce qui se passe et comment y remédier.

### 8.3 - FONCTION CHECK

**Idéale pour connaître la couverture radio de l'installation.**

Appuyez sur le bouton CHECK du récepteur pendant au moins 1 seconde pour entrer le mode de vérification. Le voyant s'allume alors et on entend quatre bips sonores.

Réalisez une manœuvre d'ouverture et de fermeture complète de la porte. Pendant l'opération, vérifiez qu'un bip est émis toutes les 1,5 secondes. Si vous n'entendez aucun autre signal acoustique au terme de la manœuvre, c'est que le système fonctionne correctement. Si la communication avec un émetteur échoue pendant la vérification ou que la communication est déficiente, le récepteur émet alors trois bips consécutifs, indiquant qu'une erreur est survenue.

	Nombre de clignotements LED check	Couverture signal	Résultat vérification
		Très faible	Panne de l'émetteur
		Faible	OK
		Normal	OK
		Bon	OK
		Très bon	OK

Appuyez sur les bandes de sécurité installées pour détecter celle qui a échoué.



















Le signal de faible couverture augmente la consommation des piles.

Pour quitter le mode CHECK, appuyez sur le bouton CHECK ou attendez 5 minutes. À la sortie du mode de vérification, sept bips consécutifs sont émis et le voyant clignote constamment en cas de dysfonctionnement.

Cette fonction doit être utilisée pour vérifier le fonctionnement et la portée de tous les dispositifs une fois l'installation effectuée.

## 8.4 - DÉPANNAGE

Appuyez sur le bouton PROG pour afficher l'état des LED sur l'émetteur CAP T

CAP R		CAP T		MESSAGE / ERREUR	SOLUTION
LED R1/R2	LED ATEST	BIP	LED IN1/IN2		
				Détection de la bande de sécurité.	Vérifiez que la LED IN1/IN2 de CAP T est allumée lorsque vous appuyez sur le bouton PROG de CAP T, pour en vérifier le bon fonctionnement.
				Récepteur avec un autre émetteur en mémoire.	Vérifiez l'état IN1/IN2 de tous les dispositifs CAP T installés. RÉINITIALISEZ la mémoire et reprogrammez pour veiller à ne pas avoir d'autres émetteurs en mémoire.
				Échec de communication entre CAP R et CAP T.	Vérifiez le signal radio à l'aide de la fonction CHECK.
				La bande de sécurité n'est pas détectée correctement (non reliée ou non programmée) ou la position du sélecteur est incorrecte.	Réinitialisez le système. Reliez correctement, vérifiez le sélecteur ou programmez l'émetteur de la bande de sécurité dans le récepteur.
			Niveau de pile faible de CAP T ou perte de communication entre les dispositifs.	Vérifiez les piles de l'émetteur et/ou la présence d'interférences (fonction CHECK).	
				Le récepteur CAP T est en mode WORK dans l'attente d'un signal de TEST.	---
				Fonction CHECK. Voir le tableau de couverture et qualité du signal.	---
---	---	 	---	Mémoire du récepteur pleine. Ce message s'affiche lorsque l'on tente de mémoriser un nouvel émetteur.	Réinitialisez le système et reprogrammez les dispositifs. Maximum 6 bandes de sécurité par récepteur (3 par relais).
---	---		---	Changement de mode de fonctionnement dans CAP R alors que les émetteurs sont déjà mémorisés.	Réinitialisez le système, changez le SW2 du récepteur pour le placer sur la position désirée et reprogrammez les dispositifs.

FR

## 8.5 - RÉINITIALISATION TOTALE

Appuyez sur le bouton PROG du récepteur (1) jusqu'à ce que les voyants LED R1 s'allument (2).

Maintenez le bouton PROG enfoncé et faites un court-circuit à l'aide du jumper de réinitialisation «MR» (3).

Le récepteur émet alors 10 signaux sonores d'avertissement (3), puis davantage de signaux à une fréquence plus rapide, indiquant que l'opération a été exécutée (4).

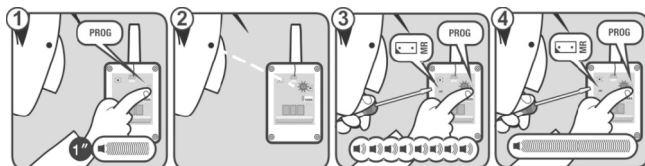

Pour quitter le mode de programmation, attendez 10 secondes ou appuyez sur le bouton PROG du récepteur. Vous entendez alors deux bips sonores.

## 8.6 - PILES

### Remplacement des piles de l'émetteur CAP ACTIVE

- Retirez le cache final de la bande où sont logées les piles.
- Dégagez le support des piles de la bande Velcro à l'aide d'un tournevis ou outil similaire.

Remplacez les deux piles usées par des neuves en veillant à respecter la polarité indiquée sur le connecteur.

**Vérifiez que les piles neuves supportent la même plage de température que les anciennes.**

- Places ensuite le support des piles à l'intérieur du compartiment et fixez-le à l'aide de la bande Velcro.

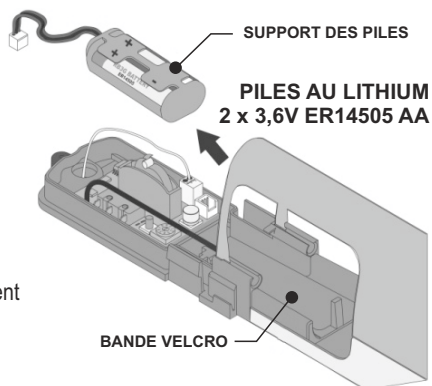

### Stockage

- Conservez les piles au lithium dans un endroit frais, sec et aéré à l'écart de flammes et de sources de chaleur.
- Il est conseillé d'utiliser une structure incombustible et de conserver un écart suffisant entre les murs et les piles.
- La température maximale suggérée pour le stockage est de +30°C.
- Les températures supérieures sont autorisées, mais elles occasionnent une augmentation de l'auto-décharge de la pile et accélèrent le processus de passivation.
- Ne dépassez de toute façon jamais les 100 °C, car les piles pourraient se rompre et couler.
- Prévoyez des protections adéquates pour éviter d'endommager les piles.
- Conservez les piles dans leur emballage d'origine jusqu'à leur utilisation.
- N'exposez pas les piles à la lumière directe du soleil.
- N'empilez pas trop d'emballages les uns sur les autres (respectez les consignes indiquées).
- Si des piles d'une capacité totale >50 000 Ah sont stockées dans le même endroit, il est conseillé d'installer une alarme de détection de fumée et gaz.

**Utilisation**

- Si les piles sont intégrées, stockez-les et manipulez-les avec précaution (il est conseillé de le faire dans un endroit aéré, en évitant de fumer, de manger ou de boire pendant la pose).
- N'exposez pas les piles à des températures supérieures à 100 °C (de préférence < 85 °C maximum).
- Évitez les risques de court-circuit, d'écrasement et d'exposition à des sources de chaleur.
- Ne démontez pas les piles individuelles ou en packs, ne les jetez pas au feu, ne les percez pas, ne les surchauffez pas et ne les mouillez pas.
- Évitez tout contact avec de l'eau et des agents oxydants ou alcalins.

Durée de vie des piles (années)	CAP ACTIVE (bande de sécurité mécanique) Nombre de manœuvres/jour				
Durée des manœuvres (secondes)	300	100	50	25	10
10	2,43	2,91	3,06	3,14	3,19
30	1,63	2,43	2,77	2,98	3,12
50	1,23	2,09	2,54	2,84	3,06
100	0,76	1,55	2,09	2,54	2,91
300	0,30	0,76	1,23	1,78	2,43

Durée de vie des piles (années)	CAP T (bande de sécurité 8k2) Nombre de manœuvres/jour				
Durée des manœuvres (secondes)	300	100	50	25	10
10	1,05	1,79	2,16	2,42	2,60
30	0,47	1,05	1,52	1,96	2,36
50	0,30	0,75	1,17	1,64	2,16
100	0,16	0,43	0,75	1,17	1,79
300	0,06	0,16	0,30	0,55	1,05

**9 - RÉSUMÉ DES DONNÉES TECHNIQUES**

	CAP ACTIVE 868	CAP T868 / CAP T916
Fréquence	Système multifréquence 868 MHz	Système multifréquence 868 MHz / Système multifréquence 916 MHz
Consommation de fonctionnement	2,1 mA	12 mA
Puissance rayonnée	< 25 mW	< 25 mW
Portée (en champ ouvert)	50 m	50 m
Température de fonctionnement	de -10°C à +55°C	de -20°C à +55°C
Étanchéité	IP54	IP65
Délai de réaction (type)	- - -	35 ms
Pré-course / Après-course	18 mm / 24 mm	- - -
Vitesse d'exécution maximale	12 m / min	- - -
Délai de réponse avec alimentation à 12 m/min	> 0,15 s	- - -
Délai de réponse avec alimentation à 0,6 m/min	> 2 s	- - -
Temps de récupération de distorsion	< 2 s	- - -
Longueur maxi. de la bande de sécurité	2,5 m	2,5 m

Le fabricant se réserve le droit de modifier les caractéristiques des dispositifs sans préavis

**10 - REGISTRE DE MAINTENANCE**

La bande de sécurité CAP ACTIVE n'exige aucune opération d'entretien spéciale, bien qu'une vérification régulière (tous les 6 mois) soit conseillée. Il convient de consigner chaque opération de contrôle.

Il est conseillé de retirer les éventuels corps étrangers à l'aide d'un dispositif d'aspiration. Vérifiez la présence et la lisibilité des marquages d'identification des produits.

FR

## 11 - CONSIGNES DE SÉCURITÉ IMPORTANTES

Débranchez la source d'alimentation lorsque vous procédez à installer ou à réparer l'armoire de commande. Conformément à la directive européenne sur la basse tension, tenez compte des aspects suivants :

- Pour les équipements branchés en permanence, le câblage doit intégrer un dispositif de raccordement facilement accessible.
- Ce système doit uniquement être installé par une personne qualifiée et familiarisée avec les portes/portails automatiques, qui connaît les normes de l'UE pertinentes.
- L'utilisateur doit toujours être en possession du mode d'emploi de ce dispositif.
- La fréquence du système RadioBand n'interfère en aucune manière avec les systèmes télécommandés à 868 MHz.

**Veillez respecter toutes les consignes indiquées dans le présent manuel pour éviter tout risque grave aux personnes.**

## Déclaration de conformité CE

Le fabricant:

**GI.BI.DI. S.r.l.**  
Via Abetone Brennero, 177/B  
46025 Poggio Rusco (MN) - ITALY

déclare que les produits:

**CAP ACTIVE - CAP T868/916 - CAP R868/916 - CAP MAGIN**

sont conformes aux Directives CEE suivantes:

- Directive 2014/53/EW - RED
- Directive 2011/65/UE - ROHS
- Directive 2014/30/UE - Compatibilité électromagnétique
- Directive 2014/35/UE - Basse tension

Afin de respecter la norme de produit EN 12978:2003 et d'assurer le fonctionnement correct du système, il est obligatoire de suivre les instructions ci-dessous pour éviter de graves risques aux personnes.

- Il est permis de régler le SW1:1 sur ON uniquement si le cycle de la porte/du portail se situe entre 7 s et 30 s.
- Il est permis de régler le SW1:1 sur OFF uniquement si le cycle de la porte/du portail est supérieur à 30 s.

*N.B.: si le cycle de la porte/du portail est inférieur à 7 s, le système peut uniquement être utilisé en mode WORK*

**Il sistema è conforme alla norma EN ISO 13849-1:2015, categoria 2, PLD.**

Date 06/06/2022

Le Représentant Légal  
Michele Prandi





**GI.BI.DI. S.r.l.**

Via Abetone Brennero, 177/B  
46025 Poggio Rusco (MN) - ITALY  
Tel. +39.0386.52.20.11  
Fax +39.0386.52.20.31  
E-mail: [info@gibidi.com](mailto:info@gibidi.com)

Numero Verde: 800.290156

[www.gibidi.com](http://www.gibidi.com)