

# :DOMINO









DRS4334 - (AU02810)

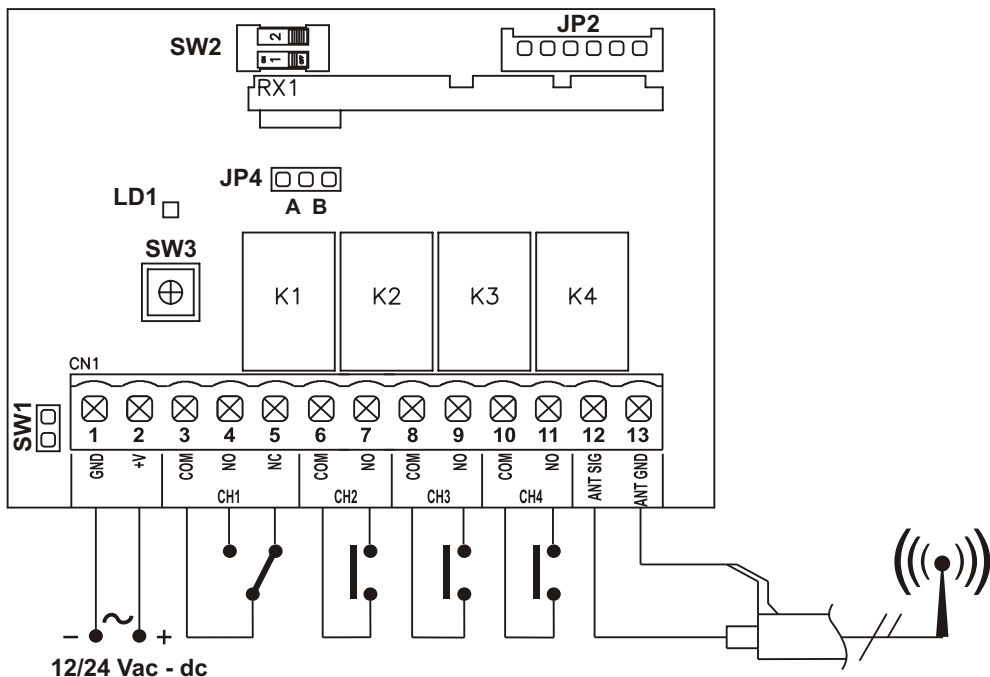

**Scheda ricevente**  
ISTRUZIONI PER L'INSTALLAZIONE

















**Receiver board**  
INSTRUCTIONS FOR INSTALLATIONS











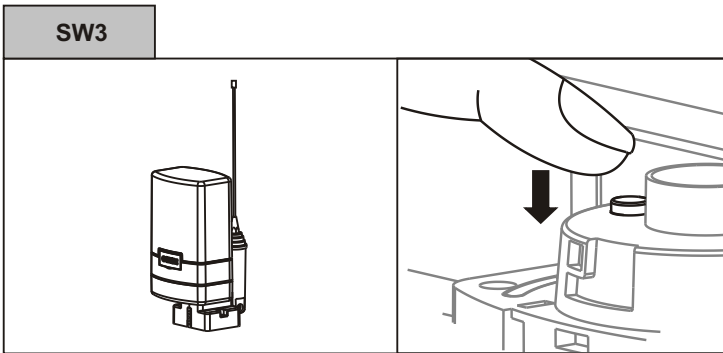

	<b>DRS4334 (AU02810)</b>
	12/24 Vac - dc
	15 mA
	433,92 MHz
	0,5 A / 24 Vdc
	-20°C / + 60°C
	Max. 200

<b>SW1</b>	
	24 Vac - dc
	12 Vac - dc

<b>SW2</b>	<b>CH2</b>	<b>CH4</b>
ON OFF  		
ON OFF  		
ON OFF  		
ON OFF  		

<b>Legenda</b>		
		
Monostabile	Bistabile	Timer
Monostable	Bistable	Timer
Monostable	Bistable	Temporisateur
Monoestable	Biestable	Temporizador
Monostabil	Bistabil	Timer
Monoestável	Biestável	Temporizador
Monostabiel	Bistabiel	Timer
Διακοπτόμενο	Συνεχές	Χρονοδιακόπτης



<b>JP4</b>		
	HCS Rolling	Standard
	HCS Fix	
	DIP Switch	

**NOUS VOUS PRIONS DE BIEN VOULOIR LIRE ATTENTIVEMENT CE MANUEL AVANT DE PROCÉDER À L'INSTALLATION.**

**CONSIGNES:** Ce produit a été testé chez GI.BI.DI. afin de contrôler la correspondance parfaite des caractéristiques avec les règles en vigueur. **GI.BI.DI. S.r.l. déclare** que les produits, auxquels se réfère la notice, sont conformes aux conditions essentielles requises par la DIRECTIVE R&TTE 1999/5/CE.

La déclaration complète est disponible sur le site [www.gibidi.com](http://www.gibidi.com).

**AVERTISSEMENT:** Après avoir positionné le récepteur extérieur sur la position la plus appropriée pour une meilleure réception du signal radio, raccorder aux bornes: l'alimentation en faisant attention à la polarité et à la valeur de la tension (si 12V fermer jumper SW1), l'antenne en faisant attention au signal chaud (12) et à la masse (13). Les sorties relais en faisant attention pour le canal 1 de la sortie NO(4) (normalement ouvert) ou NF(5) (normalement fermé). Afin d'éviter des anomalies de fonctionnement, il ne faut pas installer plusieurs récepteurs à une distance inférieure à 3 mètres.

Les récepteurs ont 3 modes de fonctionnement différents selon la position du cavalier (JP4).

**ENREGISTREMENT DES CODES:** En appuyant sur le poussoir SW3, la LED LD1 s'allume (elle reste allumée pendant 6 secondes après quoi elle s'éteint). En appuyant sur la touche préétablie de la radiocommande, la LED s'éteint et le récepteur donne une impulsion à l'aide du relais. Quant au récepteur à quatre canaux, l'activation des canaux est automatique, c'est pourquoi, lors de l'autoapprentissage il suffira d'appuyer sur une touche quelconque de la radiocommande pour que tous les canaux soient déjà en fonction. Sans appuyer de nouveau sur la touche SW3, il est possible d'enregistrer d'autres télécommandes de la même famille l'une après l'autre.

Après l'enregistrement de la dernière télécommande, il faut attendre que le voyant lumineux s'éteigne (environ 6 secondes) ce qui indique que le système est sorti de l'enregistrement tx et qu'il est prêt à fonctionner en mode normal.

**SUPPRESSION de la MEMOIRE:** En cas d'erreur ou lorsque l'on doit supprimer tous les codes, il faut appuyer sur la touche SW3 (le voyant lumineux rouge s'allume) et il faut le maintenir enfoncé jusqu'à ce que le voyant s'éteigne de nouveau.

**ELIMINATION :** GI.BI.DI. conseille de recycler les composants en plastique et de remettre les composants électroniques à des centres spécialisés pour éviter de polluer l'environnement avec des substances polluantes.

**POR FAVOR LEER CON ATENCIÓN ESTE MANUAL ANTES DE PROCEDER CON LA INSTALACIÓN.**

**ADVERTENCIAS:** Este producto ha sido ensayado en GI.BI.DI. averiguando la perfecta correspondencia de las características a las normas vigentes. **GI.BI.DI. S. r.l. declara** que los productos referidos en este folleto cumplen con los requisitos esenciales de la DIRECTIVA R&TTE 1999/5/CE.

La declaración completa está disponible en el sitio de internet [www.gibidi.com](http://www.gibidi.com).

**INSTALACION:** Después de haber posicionado el receptor externo en la posición más apropiada para la recepción de la señal radio, conectar a los bornes: la alimentación teniendo cuidado con las polaridades y al valor de la tensión (si es 12V cerrar jumper SW1). La antena teniendo cuidado con el polo caliente (12) y con la precinta(13) y conectar los bornes de las salidas relé teniendo cuidado con el canal 1 de la salida NA(4) (normalmente abierto) o NC(5) (normalmente cerrado). Para evitar anomalías de funciona-miento no instalar dos o más receptores a distancia inferior a 3 metros.

Los receptores pueden funcionar en 3 modalidades diferentes según la posición del jumper (JP4).

**APRENDIZAJE DE LOS CÓDIGOS:** Oprimir el botón SW3, con lo que se enciende el LED LD1 (permanece encendido durante 6 segundos). Oprimir la tecla preseleccionada del radiocomando, el LED se apaga y el receptor da un impulso con el relé. En el receptor cuadricanal la activación de los canales es automática, por lo que, en el momento del autoaprendizaje bastará oprimir una tecla cualquiera del radiomando para poner en funcionamiento todos los canales. Sin volver a pulsar la tecla SW3, es posible aprender más mandos a distancia de la misma familia uno detrás del otro. Tras el aprendizaje del último mando a distancia, se debe esperar que el led se apague (aproximadamente 6 segundos) para que indique que el sistema ha efectuado el aprendizaje tx y se encuentra listo para su funcionamiento normal.

**BORRADO de la MEMORIA:** En caso de error o cuando se deben borrar totalmente los códigos hay que pulsar la tecla SW3 (el led rojo se enciende) y hay que mantenerlo pulsado hasta que el led se apague de nuevo.

**ELIMINACION:** GI.BI.DI. aconseja reciclar los componentes de plástico y llevar los componentes electrónicos a los centros de recogida correspondientes evitando de esta manera la contaminación ambiental con sustancias perjudiciales.



**LEES DEZE GEBRUIKSAANWIJZING ZEER AANDACHTIG ALVORENS DE INSTALLATIE AAN TE VATTEN.**

**WAARSCHUWINGEN:** Dit product werd gekeurd in GI.BI.DI. Er werd nauwlettend gecontroleerd of de kenmerken van het product perfect overeenkomen met de geldige richtlijnen. **GI.BI.DI. S.r.l. verklaart** dat de producten waarop dit boekje betrekking heeft, voldoen aan de essentiële vereisten van de RICHTLIJN R&TTE 1999/5/EG. De complete verklaring is beschikbaar op de site [www.gibidi.com](http://www.gibidi.com).

**INSTALLATIE:** Nadat de externe ontvanger op de meest geschikte positie is geplaatst om het radiosignaal te ontvangen, moeten de aansluitingen gemaakt worden op de klemmen: de voeding; let op de polariteit en op de spanningswaarde (indien 12 V moet de jumper SW1 worden gesloten), de antenne; let op de kern (12) en de massa (13) en moeten de klemmen van de relaisuitgangen worden verbonden; let voor kanaal 1 op de uitgang NO(4) (arbeidscontact) of NC(5) (rustcontact). Om storingen in de werking te vermijden mogen er niet meerdere ontvangers op een afstand van minder dan 3 meter worden geïnstalleerd.

De ontvangers kunnen op 3 verschillende manieren werken, al naargelang de positie van de jumper (JP4).

**CODES LEREN:** Druk op de knop SW3, de LED LD1 gaat branden (6 seconden). Een toets van de radiobediening, de LED gaat uit en de ontvanger geeft een impuls met het relais. Op de ontvanger met vier kanalen worden de kanalen automatisch geactiveerd. Het is dus voldoende op het moment van het leren, een willekeurige toets in te drukken op de radiobediening om alle kanalen te laten functioneren. Zonder opnieuw op de toets SW3 te drukken kunnen andere afstandsbedieningen van hetzelfde type worden geleerd, waarbij de ene op de andere volgt. Nadat de laatste afstandsbediening geleerd is, moet u wachten (ongeveer 6 seconden) totdat de led uitgaat, hetgeen aangeeft dat het systeem het leerprogramma verlaten heeft en gereed is om op normale wijze te werken.

**GEHEUGEN WISSEN:** Als u een fout gemaakt heeft of als de codes volledig gewist moeten worden drukt u op de toets SW3 (de rode led gaat branden) en houdt u hem ingedrukt totdat de led weer uitgaat.

**VERWERKING:** GI.BI.DI. adviseert om de kunststof componenten te recyclen en de elektronische componenten af te voeren naar erkende inzamelpunten, om te voorkomen dat het milieu verontreinigd wordt door vervuulende stoffen.

**Ευχαριστούμε που επιλέξατε τα προϊόντα GI.BI.DI.****ΠΑΡΑΚΑΛΟΥΜΕ ΝΑ ΔΙΑΒΑΣΤΕ ΠΡΟΣΕΚΤΙΚΑ ΑΥΤΕΣ ΤΙΣ ΟΔΗΓΙΕΣ ΠΡΙΝ ΤΗΝ ΕΓΚΑΤΑΣΤΑΣΗ**

**ΣΗΜΕΙΩΣΗ:** Η εταιρία GI.BI.DI. έχει ελέγξει αυτό το προϊόν όσον αφορά την τέλεια προσαρμογή των χαρακτηριστικών του στην ισχύουσα νομοθεσία. Η εταιρία **GI.BI.DI. S.r.l. δηλώνει** ότι τα προϊόντα στα οποία αναφέρεται αυτό το εγχειρίδιο συμμορφώνονται πλήρως με τις ουσιαστικές απαιτήσεις της R&TTE DIRECTIVE 1999/5/EC. Ολόκληρη η δήλωση είναι διαθέσιμη στην ιστοσελίδα: [www.gibidi.com](http://www.gibidi.com).

**ΕΓΚΑΤΑΣΤΑΣΗ:** Εφσον έχετε τοποθετήσει τον δέκτη στην καλύτερη δυνατή θέση για πιο ισχυρή λήψη του ραδιοσήματος, συνδέστε με το ρεύμα προσέχοντας την πολικότητα και την τάση παροχής, (εάν 12V κλείστε την γέφυρα SW1). Για την κλέμμα της κεραίας, συνδέστε τον θετικό πόλο του καλωδίου στο (12) και το πλέγμα στο (13). Για το κανάλι 1 το ρελέ δίνει N.O. (ανοικτή επαφή) στην θέση (4) ή N.C. (κλειστή επαφή) στη θέση (5) Για να αποφύγετε τυχόν δυσλειτουργίες μην τοποθετήσετε δύο δέκτες σε απόσταση μικρότερη των 3 μέτρων μεταξύ τους. Οι δέκτες έχουν 3 διαφορετικές λειτουργίες ανάλογα με την θέση που βρίσκεται η γέφυρα (JP4).

**ΕΚΜΑΘΗΣΗ ΚΩΔΙΚΩΝ:** Πίστετε το κουμπί SW3, η λυχνία LD1 θα ανάψει (παραμένει αναμμένη για 6 δευτερόλεπτα μετά σβήνει). Πίστετε ένα κουμπί του τηλεχειριστηρίου που θέλετε να προγραμματίσετε, ο δέκτης δίνει εντολή και η λυχνία LD1 σβήνει μετά απο 6 sec. Με τον τετρακάναλο δέκτη η ενεργοποίηση των άλλων καναλιών είναι αυτόματη. Αρκεί να πατήσετε ένα από τα κουμπιά του τηλεχειριστηρίου και όλα τα κανάλια ενεργοποιούνται. Η εκμάθηση πολλών τηλεχειριστηρίων της ίδιας ομάδας (πχ κυλιόμενο κωδικού), γίνεται χωρίς να ξαναπατήσετε το κουμπί SW3, προγραμματίζετε το ένα μετά το άλλο πρὶν σβήσει η λυχνία LD1. Μετά τον προγραμματισμό και του τελευταίου περιμένετε μέχρι να σβήσει η λυχνία LD1 (περίπου μετά απο 6 sec.) υποδεικνύοντας ότι το σύστημα έχει προγραμματιστεί και λειτουργεί κανονικά.

**ΔΙΑΓΡΑΦΗ ΜΝΗΜΗΣ:** Εάν κάνετε κάποιο λάθος ή εάν χρειαστεί να διαγραφούν όλοι οι κωδικοί που έχει στην μνήμη του ο δέκτης πατήστε το κουμπί SW3 (η λυχνία LD1 θα ανάψει) και κρατήστε το πατημένο μέχρι η λυχνία να σβήσει.

**ΔΙΑΘΕΣΗ:** Η GI.BI.DI. σας συμβουλεύει να ανακυκλώσετε τα πλαστικά εξαρτήματα και να διαθέσετε τα ηλεκτρονικά εξαρτήματα μετά την απαξίωση τους, σε εξειδικευμένα κέντρα που υπάρχουν για τον σκοπό αυτό, συμβάλοντας έτσι στην προστασία του περιβάλλοντος απο τις παρενέργειες της μόλυνσης.



■ a **BANDINI INDUSTRIE** company



ISO 9001 Cert. N. 0079

# GIBIDI

**GI.BI.DI. S.r.l.**

Via Abetone Brennero, 177/B  
46025 Poggio Rusco (MN) - ITALY  
Tel. +39.0386.52.20.11  
Fax +39.0386.52.20.31  
E-mail: [comm@gibidi.com](mailto:comm@gibidi.com)

Numero Verde: 800.290156



[www.gibidi.com](http://www.gibidi.com)