

## :SE24



**SE24 - (AS05860)**  
Firmware V.25 →

**Platine de gestion**  
NOTICE D'INSTALLATION

**Elektronische besturing**  
GEBRUIKSAANWIJZING VOOR DE INSTALLATIE

## ELECTRICAL CONNECTIONS

1

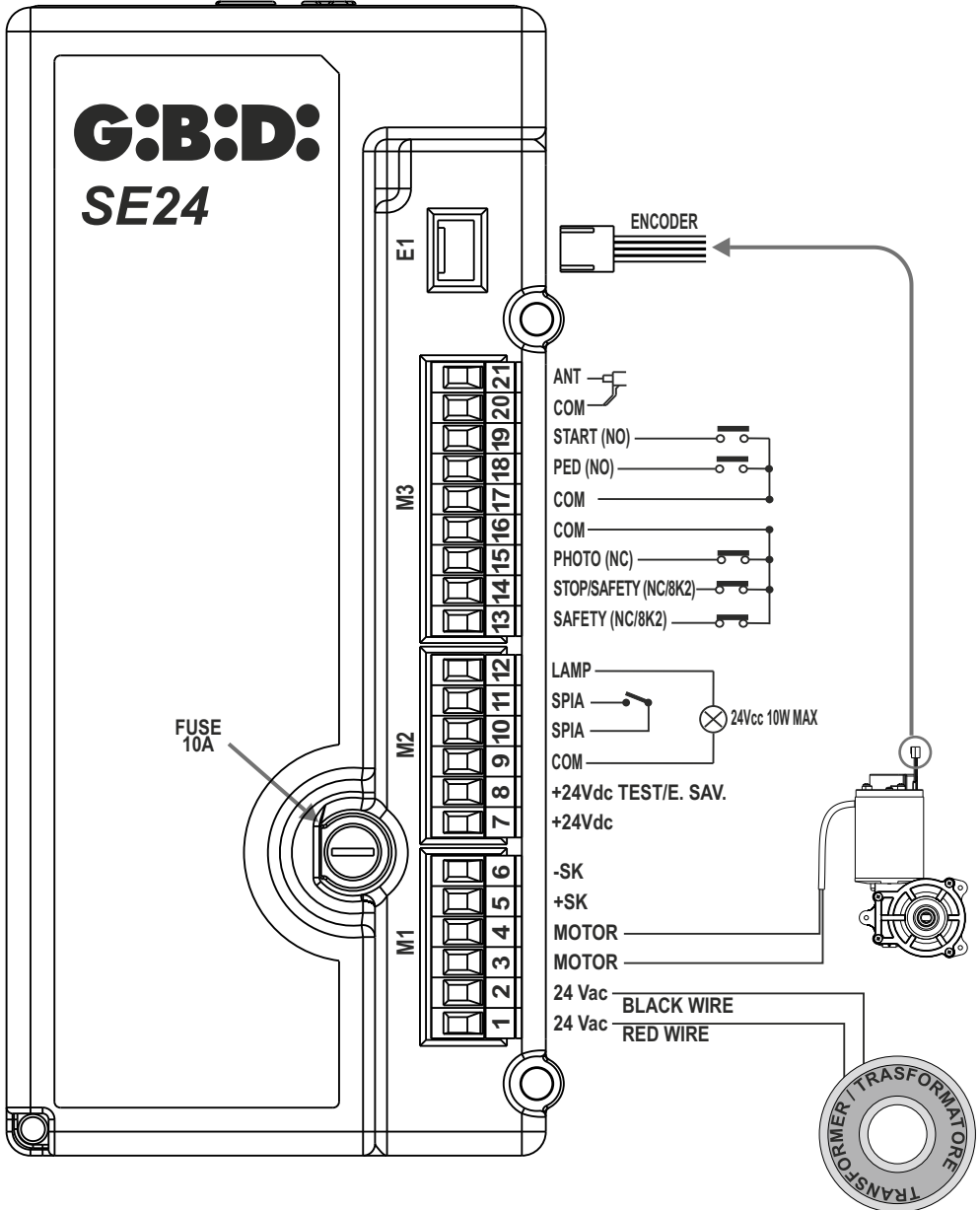

## POWER SUPPLY CONNECTION

2

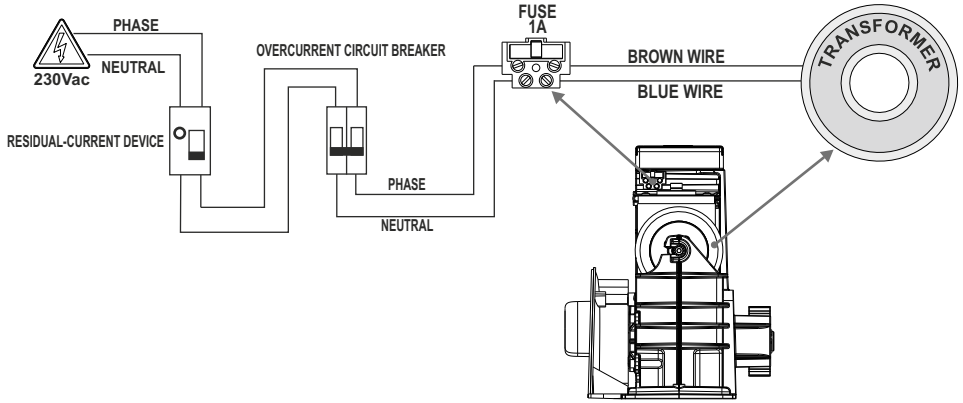

## LEDS

4

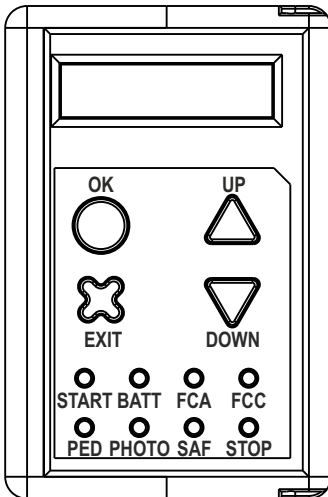

LED	COLOR
START	GREEN
BATT	RED
FCA	RED
FCC	RED
PED	GREEN
PHOTO	RED
SAF	RED
STOP	RED

## LIMIT SWITCHES POSITION

5

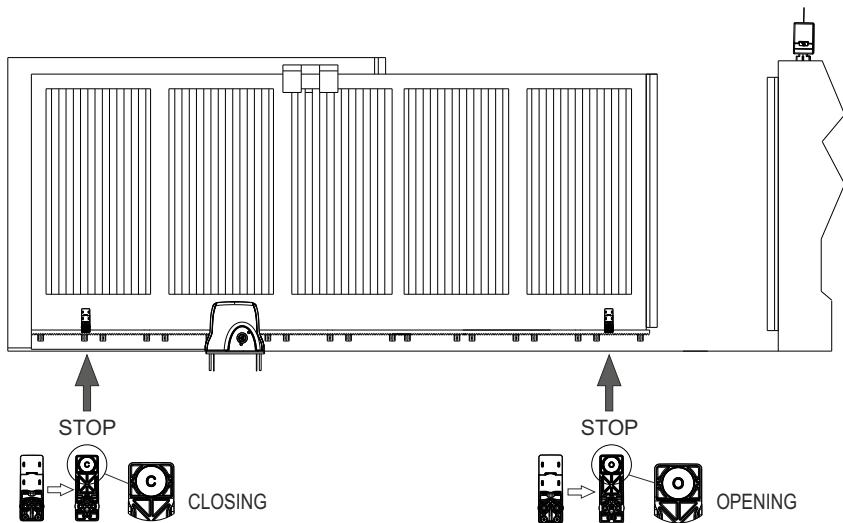

6

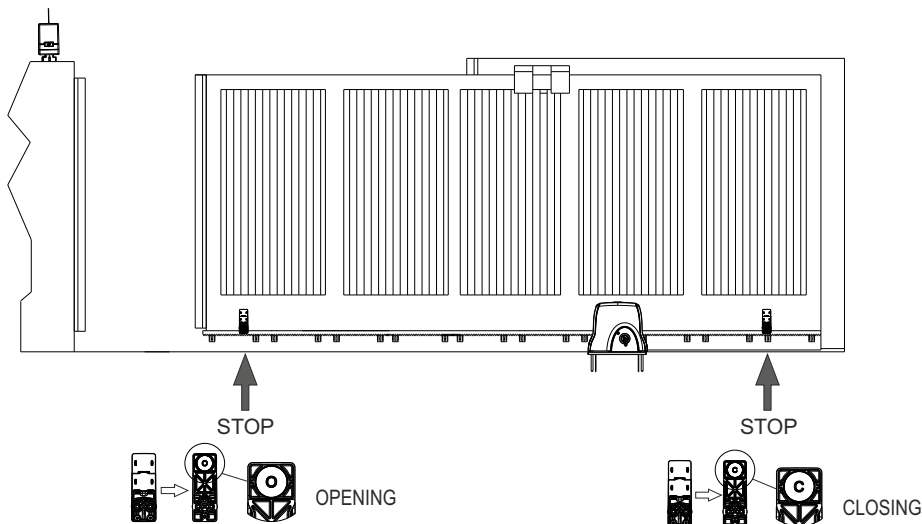

FLASHING LIGHT CONNECTION

7

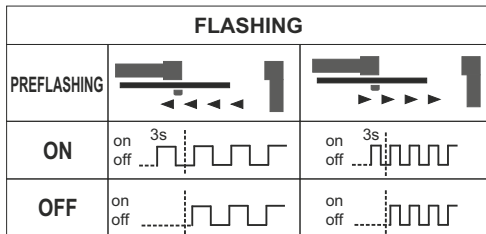
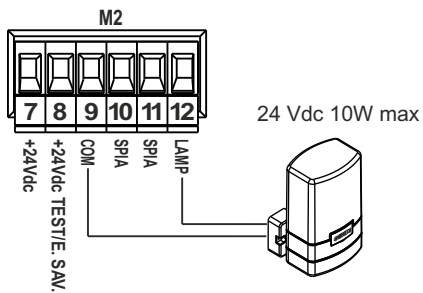

WARNING LIGHT CONNECTION

8



CONTROL DEVICES CONNECTION

9

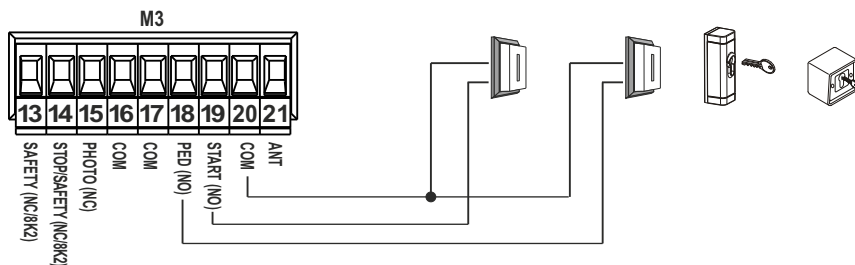

## PHOTOCELLS CONNECTION

11

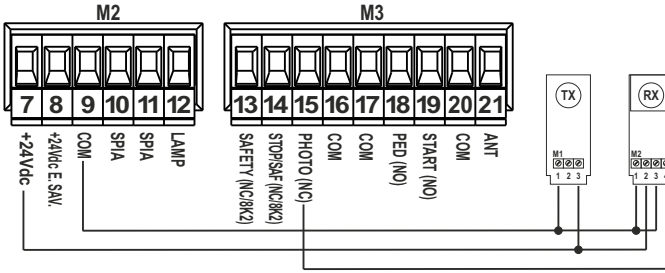

DCF180

## PHOTOCELLS CONNECTION WITH TEST

12

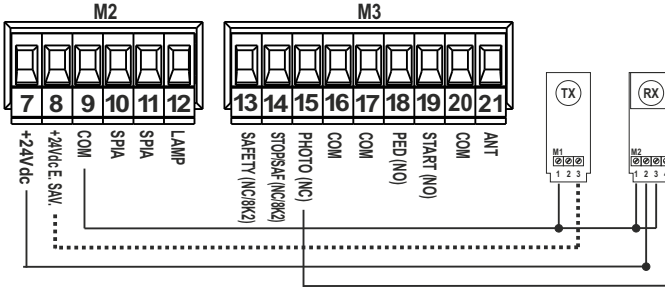

DCF180

## PHOTOCELLS CONNECTION

13

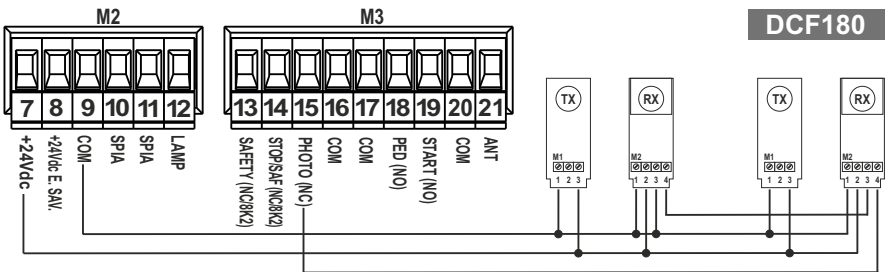

DCF180

## PHOTOCELLS CONNECTION WITH TEST

14

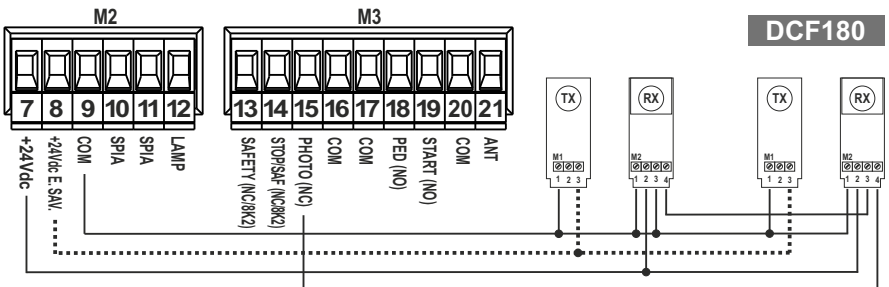

DCF180

NC "SAFETY DEVICE" CONNECTION

Set terminal 13 as «NC EDGE»

15

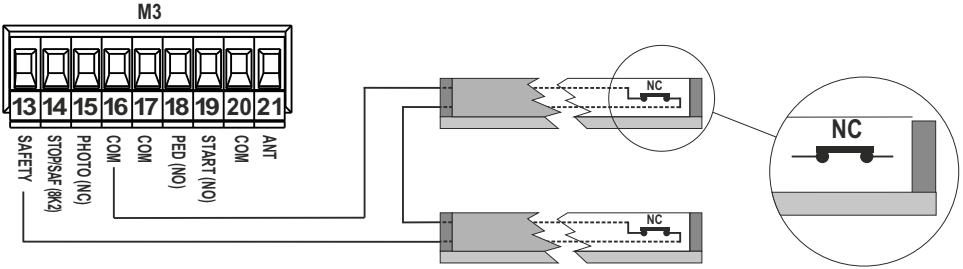

8K2 "SAFETY DEVICE" CONNECTION

Set terminal 13 as «8K2 EDGE»

16

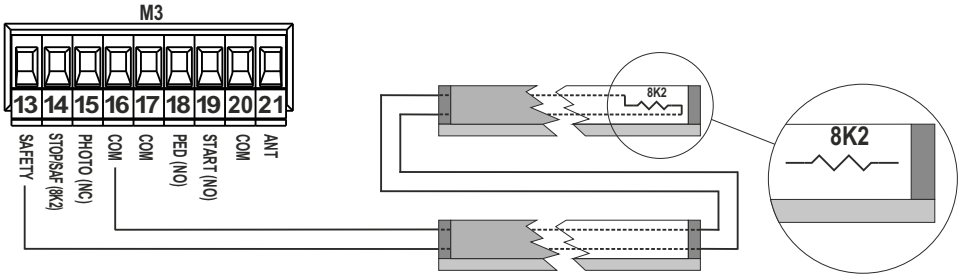

ADDITIONAL NC "SAFETY DEVICE" CONNECTION

Set terminal 14 set as «NC EDGE»

17

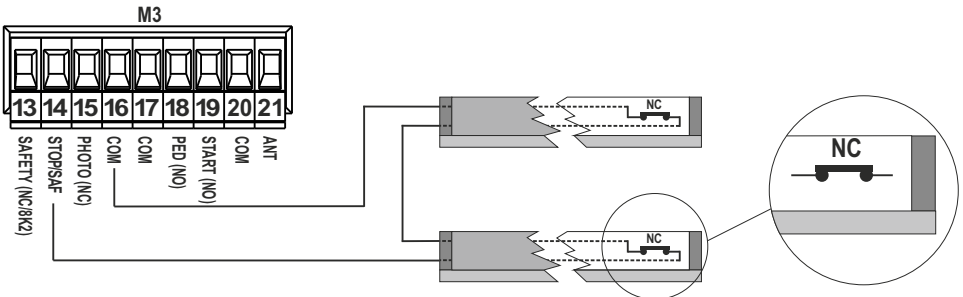

## ADDITIONAL 8K2 "SAFETY DEVICE" CONNECTION

18

Set terminal 14 as «8K2 EDGE»

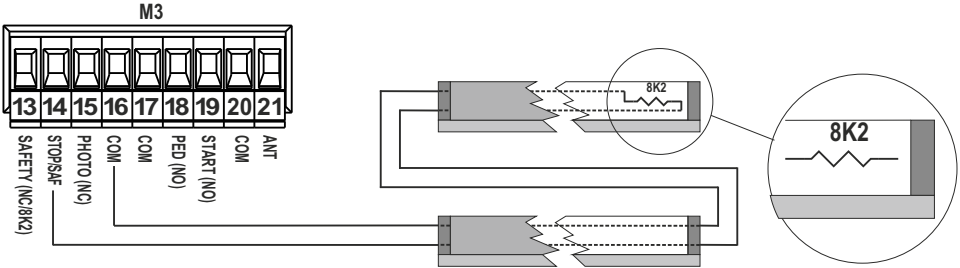

## NC STOP CONNECTION

19

Set terminal 14 as «NC STOP»



## 8K2 STOP CONNECTION

20

Set terminal 14 as «8K2 STOP»





CONNECTIONS WITH CB24 BATTERY CHARGER

21

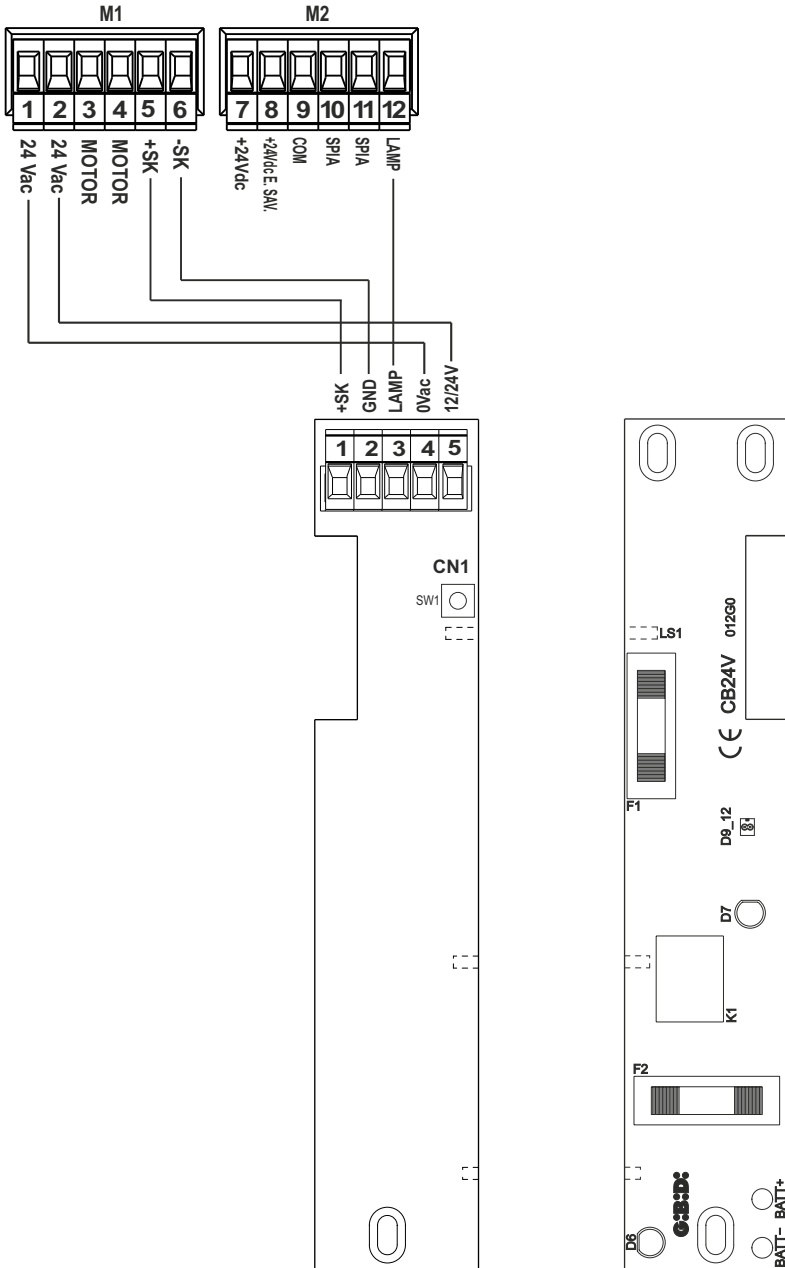

FR

## 1 - CARACTERISTIQUES TECHNIQUES

Appareillage	SE24 / AS05860
Type	Appareillage électronique pour l'automatisation d'un portail coulissant équipé de moteur à 24Vdc
Alimentation	230 Vac monophasé 50/60 Hz
N° moteurs	1
Alimentation moteur	24 Vdc
Feu clignotant	24 Vdc 10W max
Lampe témoin	Contact net, alimentation extérieure max 24Vac/dc 400mA
Alimentation accessoires et dispositifs de sécurité	24 Vdc 4W max total
Récepteur radio	à bord (max 50 émetteurs)
Température de fonctionnement	-20°C +60°C
Type de batterie conseillée	KIT BATTERIES GIBIDI

## 2 - CARACTERISTIQUES TECHNIQUES / FONCTIONS

- Programmation par display textuel.
- Led rouges de signal des contacts N.C. (photo, fcc, fca, safety, stop) et 8K2 (safety, stop).
- Led verts de signal des contacts N.O. (start et ped).
- Apprentissage des temps de travail automatique, avec procédure simplifiée.
- Récepteur radio à bord qui peut mémoriser jusqu'à 50 émetteurs.
- Touches START et PED sur l'appareil.
- Test des dispositifs de sécurité fait avant le mouvement d'ouverture et fermeture.
- Ralentissement en ouverture et fermeture .
- Arrêt et inversion du mouvement après l'intervention des dispositifs de sécurité.
- Lecture ampère-métrique de l'absorption du moteur pour la fonction anti-écrasement, aussi bien en fonctionnement normal qu'en mode ralenti.
- Programmation de la refermeture automatique et du temps de pause.
- Fonctionnement piéton avec ouverture réglable.
- Prédiposition pour utilisation avec batteries tampon (KIT BATTERIES GIBIDI) .
- Vérification de l'état de charge des batteries. Pendant le fonctionnement avec les batteries, un signal acoustique synchronisé avec le feu clignotant sera activé. Quand les batteries seront presque déchargées, après une commande d'ouverture le portail s'ouvrira de nouveau et il restera ouvert. Si les batteries n'ont pas une charge suffisante, la porte ne s'ouvrira pas.
- Photocellule active en fermeture ou en ouverture et fermeture.
- Réglage de la VITESSE et du RALENTISSEMENT du moteur.
- Logiques de fonctionnement: Copropriété - Pas à Pas - Pas à Pas avec Stop - Homme présent.
- Energy saving.
- Soft-Start et Soft-Stop pour limiter les chocs mécaniques.
- 1 entrées pour dispositif de sécurité 8K2 ou NC.
- 1 entrées sélectionnable comme dispositif de sécurité (8K2 ou NC) ou STOP (8K2 ou NC).

### 3 - RECOMMANDATIONS POUR L'INSTALLATION

- Avant d'effectuer l'installation, il est nécessaire de prévoir en amont de l'installation un interrupteur magnéto thermique différentiel à portée maxi de 10A. L'interrupteur doit assurer une séparation omnipolaire des contacts, avec une distance d'ouverture d'au moins 3 mm.
- Pour éviter de possibles interférences, il est nécessaire de différencier et de maintenir toujours séparés les câbles de puissance (section mini 1,5mm<sup>2</sup>) des câbles de signal (section mini 0,5mm<sup>2</sup>).
- Effectuer les branchements en faisant référence aux tableaux suivants et à la sérigraphie présente sur la carte. Veiller à bien brancher en série tous les dispositifs qui doivent être connectés à la même entrée N.C. (normalement fermé) et en parallèle tous les dispositifs qui partagent la même entrée N.O. (normalement ouvert).
- Une mauvaise installation ou une mauvaise utilisation du produit peut compromettre la sécurité de l'installation.
- Etant potentiellement dangereux, tous les matériel présents dans l'emballage ne doivent pas être laissés à la portée des enfants.
- Le constructeur décline toute responsabilité quant au bon fonctionnement de l'automatisme, en cas d'utilisation de composants et d'accessoires produits par d'autres fabricants et non adaptés à l'utilisation prévue.
- Au terme de l'installation, contrôler soigneusement le fonctionnement du système et des dispositifs utilisés.
- La présente notice s'adresse à des personnes autorisées à l'installation d'"appareils sous tension," donc il est nécessaire de posséder de bonnes connaissances techniques, en qualité de professionnel, et de veiller au respect des normes en vigueur en la matière.
- L'entretien doit être confié à un personnel qualifié.
- Avant d'effectuer toute opération de nettoyage ou d'entretien, il est nécessaire de débrancher l'appareil du secteur d'alimentation électrique.
- L'appareillage décrit dans la présente notice doit être utilisé uniquement pour la fonction pour la quelle il a été conçu.
- Contrôler l'objectif de l'utilisation finale et veiller à prendre toutes les précautions nécessaires.
- L'utilisation des produits et leur destination à des usages différents de ceux pour lesquels ils ont été prévus, n'a pas été testée par le fabricant, aussi les travaux réalisés sont sous l'entière responsabilité de l'installateur.
- Signaler l'automatisme par des plaques de signalisation qui doivent être parfaitement visibles.
- Avertir l'utilisateur que les enfants ou les animaux ne doivent pas jouer ou stationner à proximité du portail.
- Protéger efficacement les points exposant à des dangers (par exemple à l'aide d'un bord sensible).

### 4 - RECOMMANDATIONS POUR L'UTILISATEUR

En cas de panne ou dysfonctionnement, couper le courant en amont de l'appareil et faire appel au service après-vente. Contrôler à intervalles réguliers le fonctionnement des dispositifs de sécurité. Les éventuelles réparations doivent être confiées à un personnel spécialisé utilisant à cet effet un matériel d'origine certifié.

Le produit ne doit pas être utilisé par des enfants ou des personnes souffrant de handicaps physiques, sensoriels ou mentaux, ni par des personnes sans expérience ni connaissance, à moins d'avoir reçu les instructions nécessaires à cet effet. Ne pas accéder à la carte pour des réglages et/ou des opérations d'entretien.



#### **ATTENTION: CONSIGNES DE SECURITE IMPORTANTES.**

Il est important, pour la sécurité des personnes, de suivre ces consignes.  
Conserver la présente notice d'instructions.

FR

## 5 - BRANCHEMENTS ELECTRIQUES: BORNIERES

Borne	Position	Signal	Description
M1	1	0 Vac	Entrée 0 Vac.
	2	24 Vac	Entrée 24 Vac.
	3	MOTOR	Sortie moteur 24Vdc.
	4	MOTOR	Sortie moteur 24Vdc.
	5	+SK BAT	Branchement positif à la CARTE CHARGEUR BATTERIE.
	6	-SK BAT	Branchement négatif à la CARTE CHARGEUR BATTERIE.
M2	7	+24Vdc	Alimentation +24Vdc accessoires extérieurs (photocellules, radio, etc.).
	8	+24Vdc TEST / ENERGY SAVING	Alimentation +24Vdc pour dispositifs de sécurité extérieurs soumis à TEST ou ENERGY SAVING.
	9	COM	Commun ENTREES - SORTIES
	10	SPIA	Contact N.O. net programmable, il nécessite d'alimentation extérieure, débit maxi du contact 400mA 24Vac/dc.
	11		Voir chapitre 18 pour fonctionnement et position.
	12	LAMP	Sortie feu clignotant 24V 10W max (clignotement lent en ouverture, éteint avec portail ouvert, clignotement rapide en fermeture); il peut être connecté même à la CARTE CHARGEUR BATTERIE.
M3	13	SAFETY	Entrée DISPOSITIFS DE SECURITE programmable 8K2 ou NC. Suite à l'intervention du dispositif de sécurité, la centrale bloque le mouvement et l'inverse pendant 1s. La troisième intervention consécutive détermine l'arrêt du mouvement et la centrale reste dans l'attente de commandes.
	14	STOP / SAFETY	Entrée programmable STOP/DISPOSITIFS DE SECURITE 8K2 ou NC .
	15	PHOTO	Entrée PHOTOCELLULE (N.C.).
	16	COM	Commun ENTREES - SORTIES.
	17	COM	Commun ENTREES - SORTIES.
	18	PED	Entrée PIETON (N.O.) La manoeuvre piéton est faite après la fermeture de ce contact-ci. La logique de fonctionnement de la manoeuvre piéton est AUTOMATIQUE (pas modifiable).
	19	START	Entrée START (N.O.).
	20	COM	Entrée gaine antenne.
	21	ANT	Entrée signal antenne.
E1	Connecteur ENCODER moteur. NE PAS TOUCHER.		

MAX  
160mA  
TOTALS

## 6 - FUSIBLES DE PROTECTION

Position	Valeur	Type	Description
F1	10A	RAPIDE	Protège l'appareil électronique

## 7 - TOUCHES

- Pendant la programmation signifie OK/CONFIRMER.
- Pendant le fonctionnement normal a la fonction de START.

- Quand le moteur est arrêté, s'on appuie en même temps sur les deux touches, on peut accéder aux menus pour la position des paramètres de fonctionnement.

- Pendant la programmation signifie ARRIERE/EFFACER
- Pendant le fonctionnement normal a la fonction PIETON.

- Pendant la programmation permettent de parcourir les menus ou les options disponibles.
- Sitôt après l'accès aux menus, s'on appuie en même temps sur les deux touches par 4s, on peut accéder à la procédure de FACTORY RESET.

## 8 - LED DE SIGNALISATION

NOM	Couleur	Description
START	VERT	S'allume quand on active la commande START du bornier o du récepteur.
BATT	ROUGE	Allumé pendant le fonctionnement avec les batteries seulement.
FCA	ROUGE	Toujours allumé, s'éteint quand on intercepte le fin de course d'ouverture.
FCC	ROUGE	Toujours allumé, s'éteint quand'on intercepte le fin de course de fermeture.
PED	VERT	S'allume quand on active la commande PED par le bornier ou le récepteur.
PHOTO	ROUGE	Toujours allumé, s'éteint quand'on ouvre le contact du borne PHOTO.
SAF	ROUGE	Toujours allumé, s'éteint quand on relève une valeur pas correct sur le borne SAFETY.
STOP	ROUGE	Toujours allumé, s'éteint quand on relève une valeur pas correct sur le borne STOP.





### ATTENTION:

Les LED de signalisation seront visibles au rebut seulement si l'ENERGY SAVING est DESACTIVE

FR

## 9 - ACCES AUX MENUS

Quand le moteur est arrêté et on appuie en même temps sur les touches   , on peut accéder aux menus pour la position des paramètres de fonctionnement.

Les valeurs par défaut des différents paramètres dans les paragraphes suivants sont soulignées.

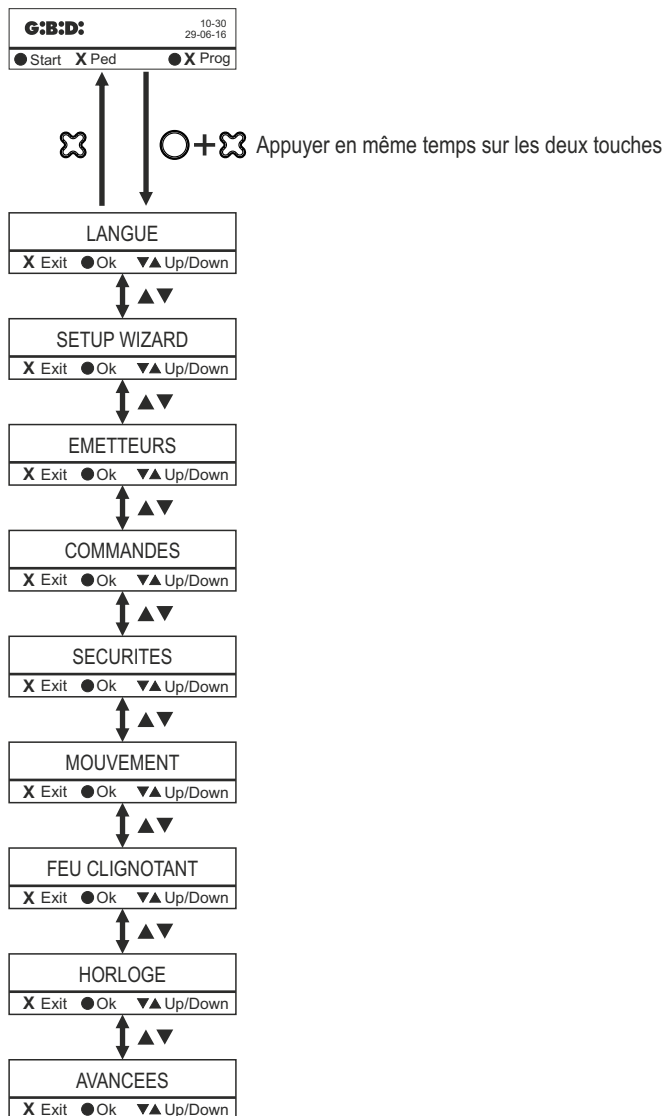

## 10 - MENU LANGUE

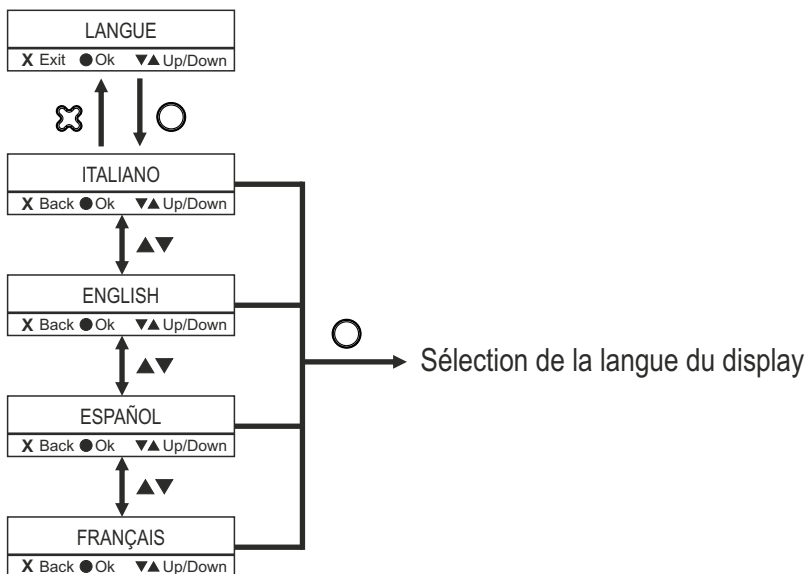

## 11 - MENU SETUP WIZARD

La setup wizard est une procédure guidée et simplifiée pour le premier setup de l'installation après avoir complété l'installation mécanique et électrique.

**Se conseille de faire toujours cette procédure avant de procéder avec d'autres réglages.**

Cette procédure permet de:

- Activer les éventuels dispositifs de sécurité installés.
- Vérifier et corriger automatiquement la direction d'ouverture sans intervenir sur les câbles moteur.
- Vérifier et corriger automatiquement la correcte disposition des fins de course.
- Faire l'apprentissage de la course.
- Faire l'apprentissage des seuils antiécrasement.

Pendant l'apprentissage de la course et des seuils antiécrasement, l'intervention des dispositifs de sécurité ou l'activation d'entrées de commande déterminent la non-réussite de la procédure, qu'on devra répéter.

A la fin de la Setup Wizard, le système est prêt pour l'usage de base.

FR

## 12 - MENU EMETTEURS



Procédure pour mémoriser des nouveaux émetteurs.

Dans 6s appuyer sur quel que soit touche du nouvel émetteur et la mémorisation sera confirmée par des clignotements rapides du feu clignotant.

La procédure reste active par 6s après la mémorisation d'un émetteur et il est donc possible de mémoriser plus émetteurs consécutivement.

Un nombre, visible sur le display, est assigné à chaque émetteur mémorisé.

Quand le système est en pause et on appuie en même temps par 10s sur les touches 1 et 2 d'un émetteur déjà mémorisé, c'est possible accéder directement à cette procédure-ci.



Efface un émetteur spécifique, marqué par le nombre assigné en phase de mémorisation.



Efface tous les émetteurs mémorisés.



## 13 - MENU COMMANDES

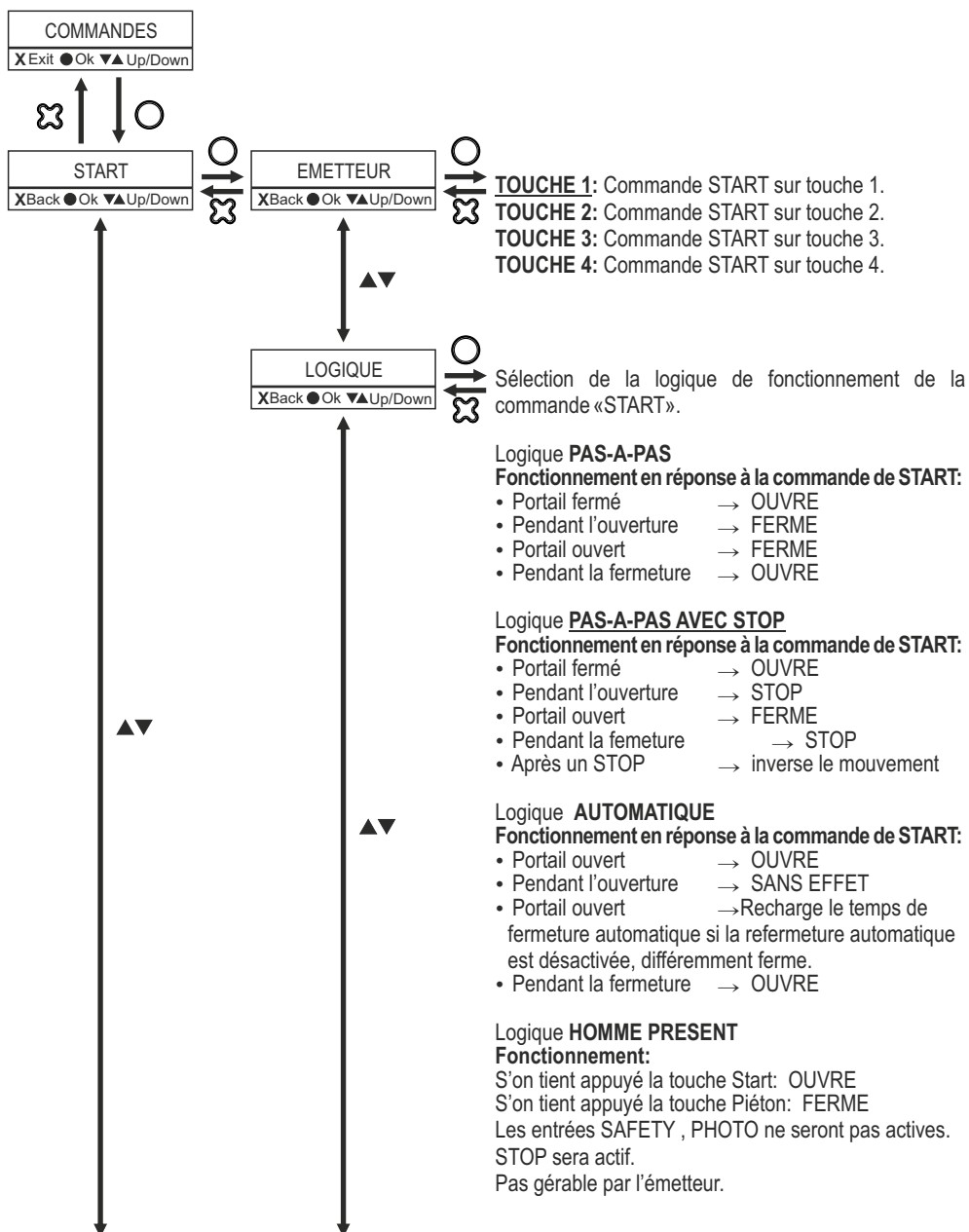

FR

## 13 - MENU COMMANDES

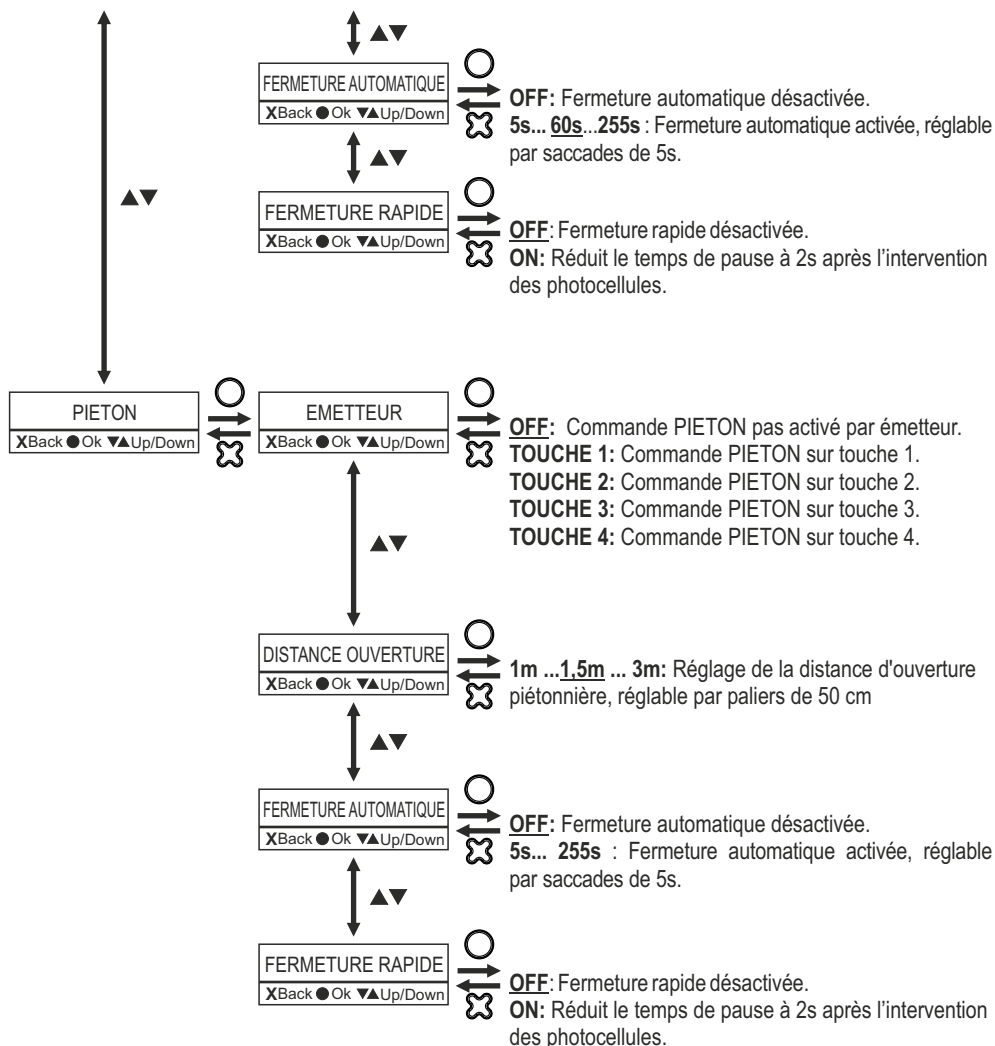

La logique de fonctionnement de la commande piéton est **AUTOMATIQUE** et ne peut pas être modifiée.

## 14 - MENU SECURITES

SECURITES  
XExit ●Ok ▼▲Up/Down

PHOTOCELLULES  
XBack ●Ok ▼▲Up/Down

MODALITE  
XBack ●Ok ▼▲Up/Down

TEST DISPOSITIF  
XBack ●Ok ▼▲Up/Down

**PHOTOCELLULES ACTIVE EN FERMETURE:**

Entrée PHOTO active seulement pendant la phase de fermeture.

Arrêt le moteur et inverse en ouvrant complètement.

Si interceptée en pause, recharge le temps de pause.

**PHOTOCELLULES ACTIVE EN OUVERTE ET FERME:**

Entrée PHOTO active en ouverture et fermeture.

Quand la photocellule est interceptée, tant en ouverture qu'en fermeture, le mouvement du portail est bloqué jusqu'à quand la même photocellule n'est pas libérée.

Successivement on a toujours une phase d'ouverture.

Si interceptée en pause, recharge le temps de pause.

**OFF:** Photocellules désactivées.

**ON:**

A la commande de mouvement du portail (START, OUVERTURE, FERMETURE, ETC), l'alimentation est enlevée aux émetteurs par 1s et puis donnée de nouveau pour vérifier son correct fonctionnement.

Si le test échoue, une anomalie est signalée par des clignotements du feu clignotant, voir chapitre 21.

Il est nécessaire alimenter seulement les émetteurs par la borne 8.

Avec cette fonction active, il y aura un certain délai entre la commande d'ouverture/fermeture et l'activation du moteur.

**OFF:** Test désactivé

FR

## 14 - MENU SECURITES

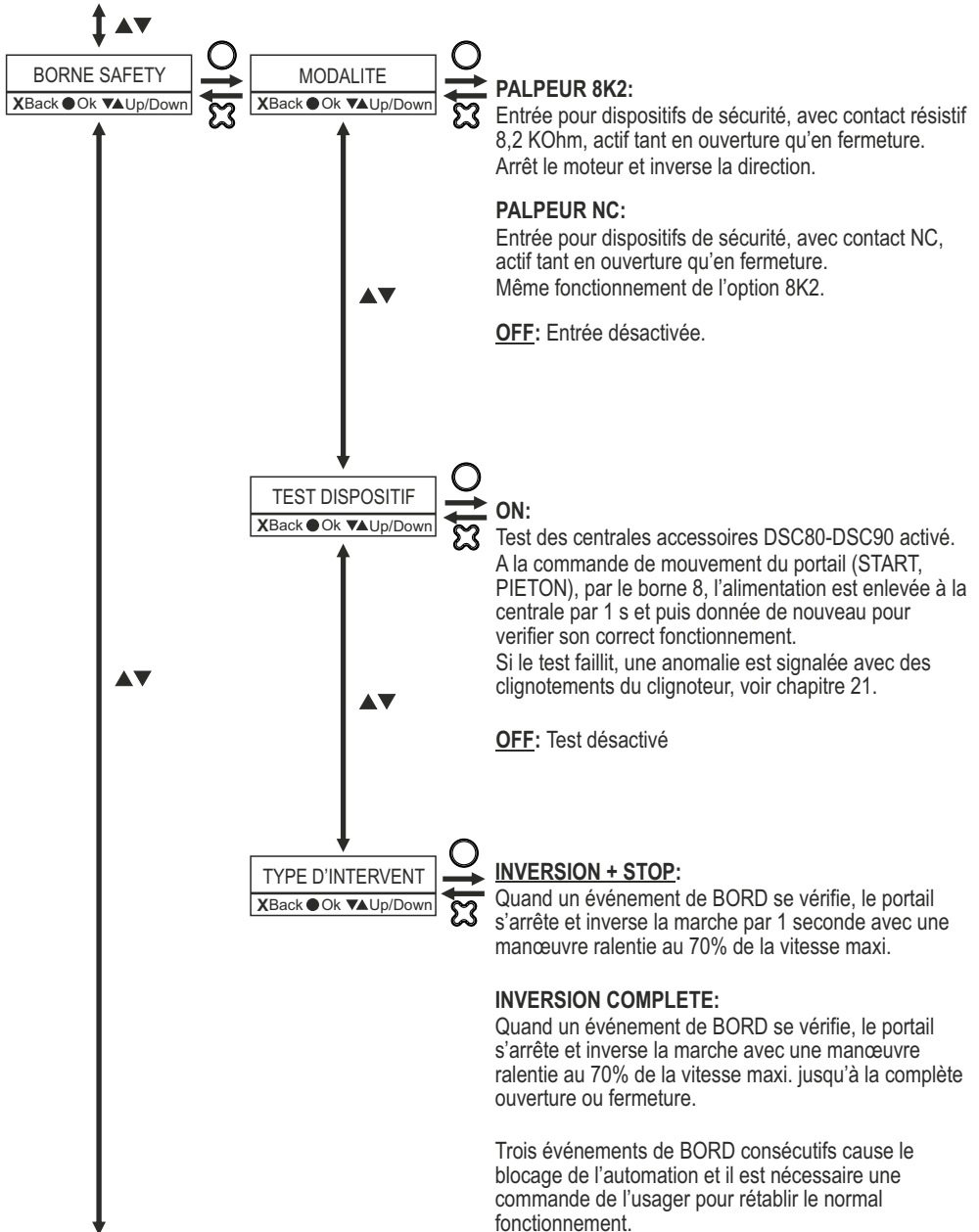

## 14 - MENU SECURITES

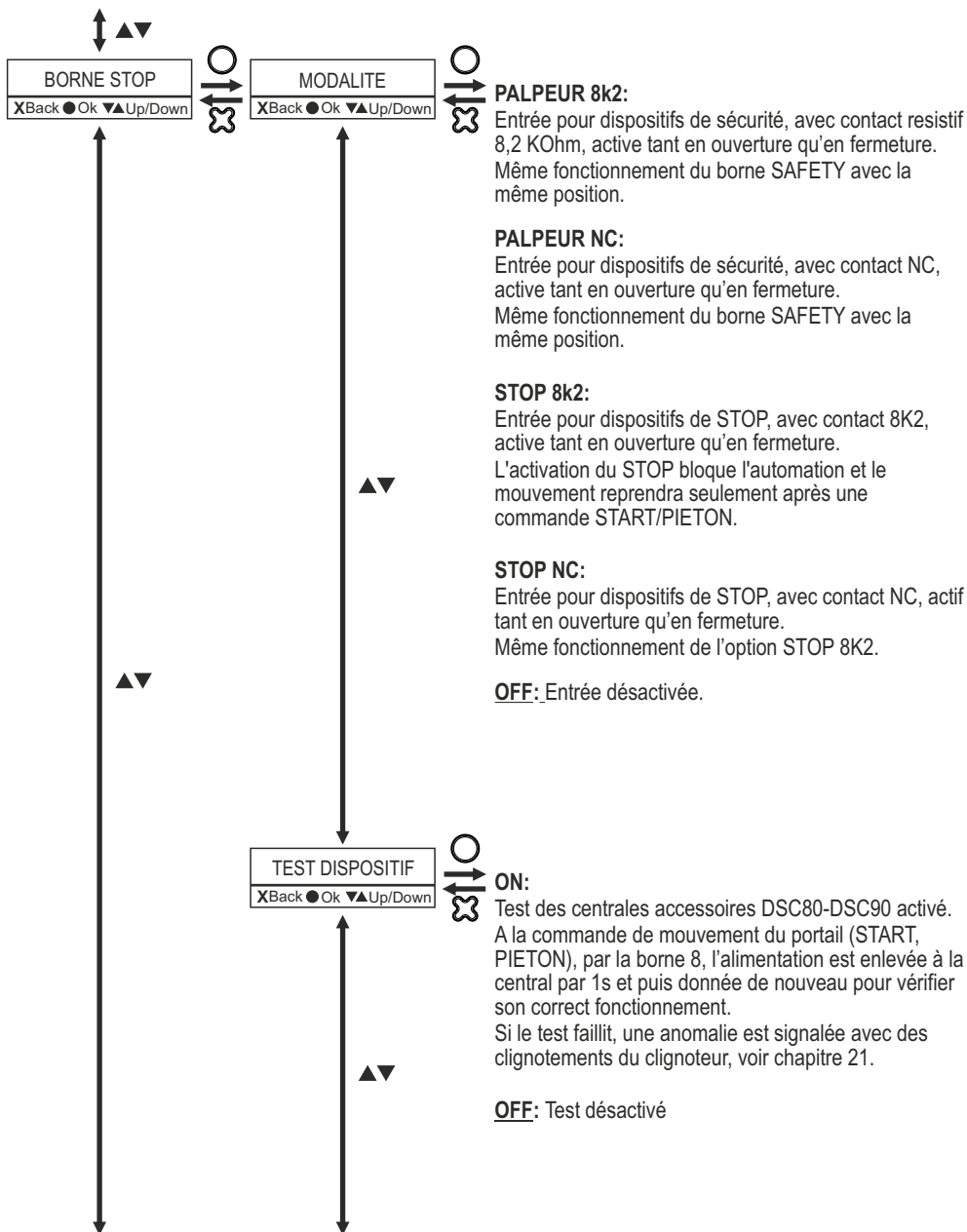

FR

## 14 - MENU SECURITES

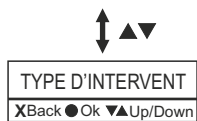
**INVERSION + STOP:**

Quand un événement de BORD se vérifie, le portail s'arrête et inverse la marche par 1 seconde avec une manœuvre ralentie au 70% de la vitesse maxi.

**INVERSION COMPLETE:**

Quand un événement de BORD se vérifie, le portail s'arrête et inverse la marche avec une manœuvre ralentie au 70% de la vitesse maxi. jusqu'à la complète ouverture ou fermeture.

Trois événements de BORD consécutifs cause le blocage de l'automatisme et il est nécessaire une commande de l'utilisateur pour rétablir le normal fonctionnement.

**CONFIGURATIONS INDIFFERENTES SI LE BORNE EST CONFIGURE  
COMME STOP**



## 14 - MENU SECURITES

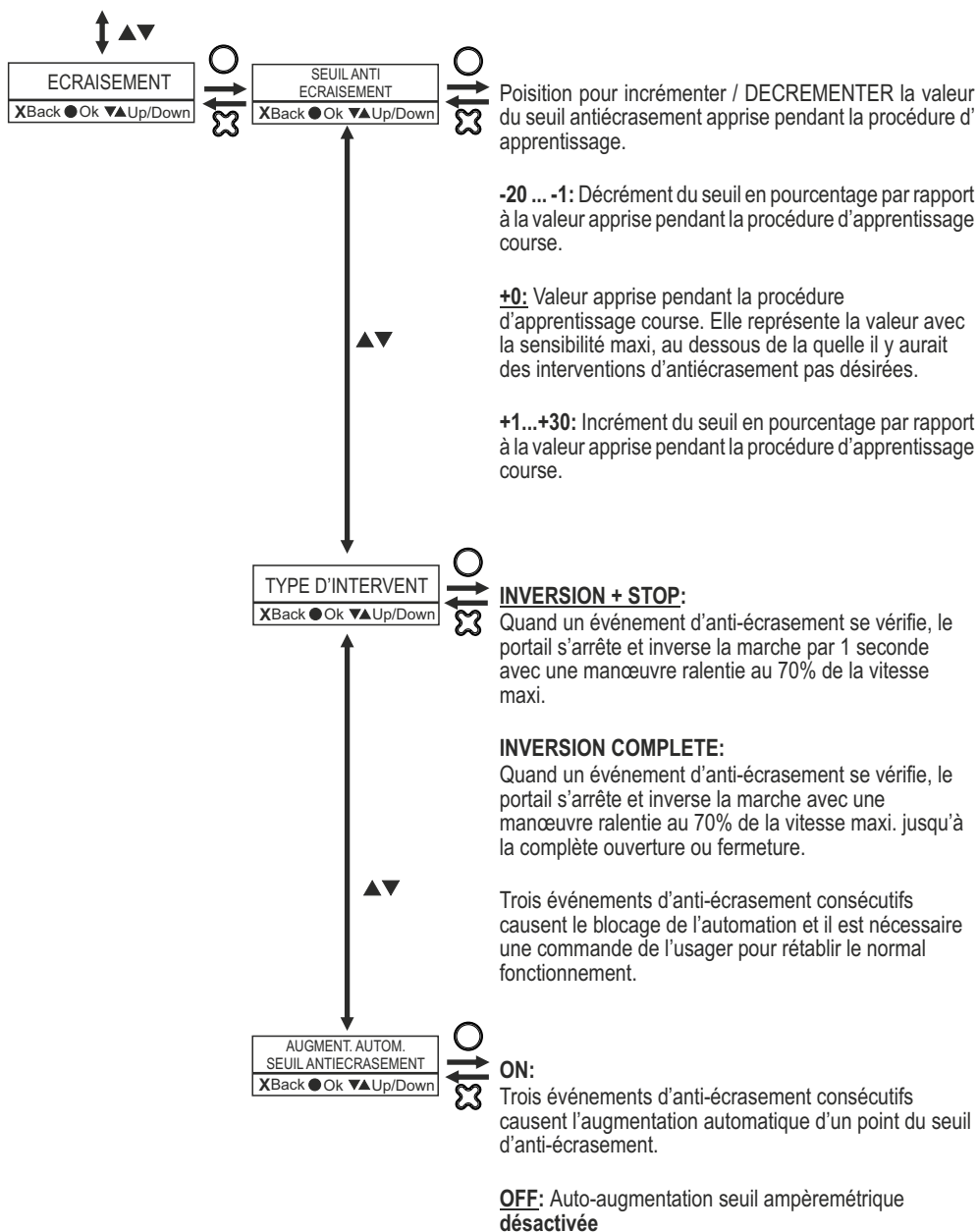

FR

## 15 - MENU MOUVEMENT

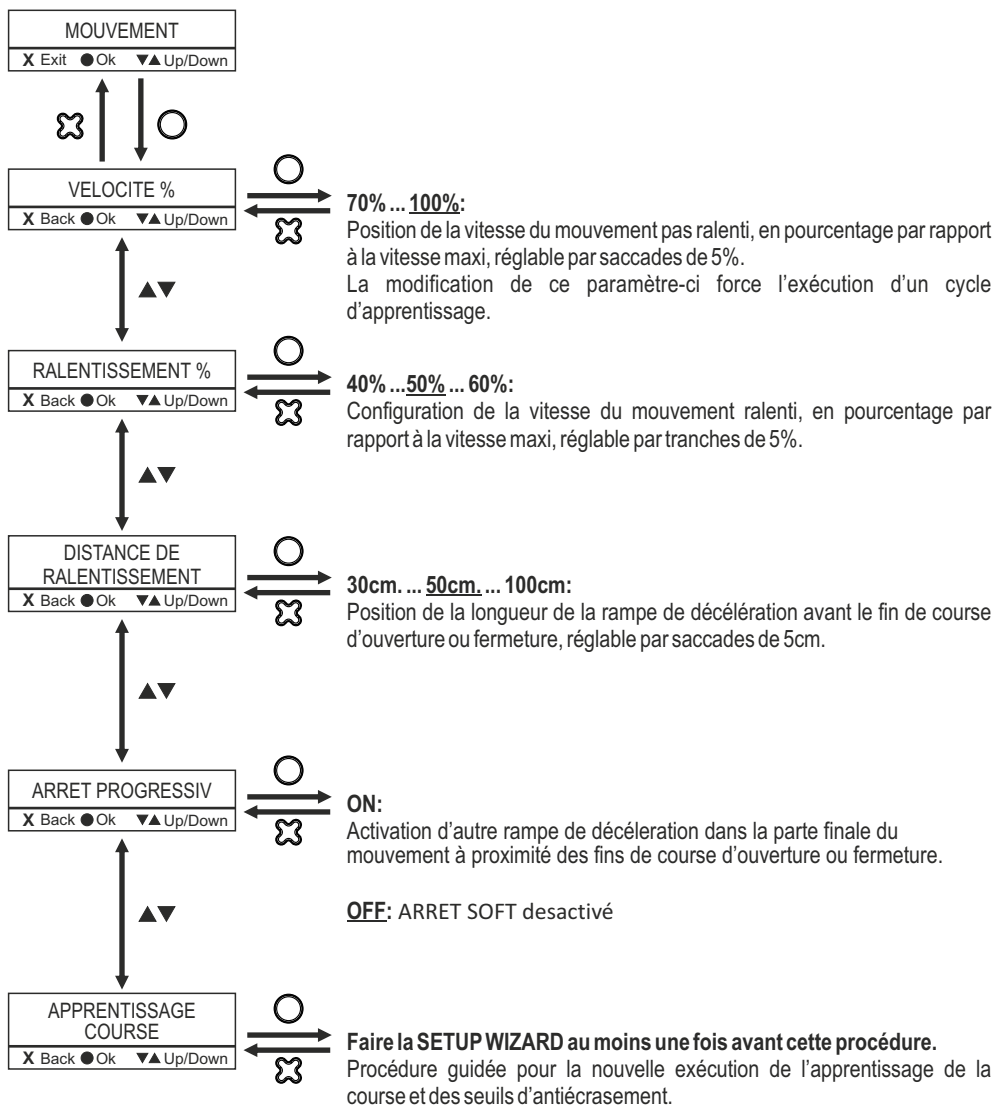

Pendant l'apprentissage de la course et du seuil d'anti-crasement, l'intervention des dispositifs de sécurité ou l'activation d'entrées de commande déterminent l'insuccès de la procédure qu'on devra répéter.



## 16 - MENU CLIGNOTEMENT

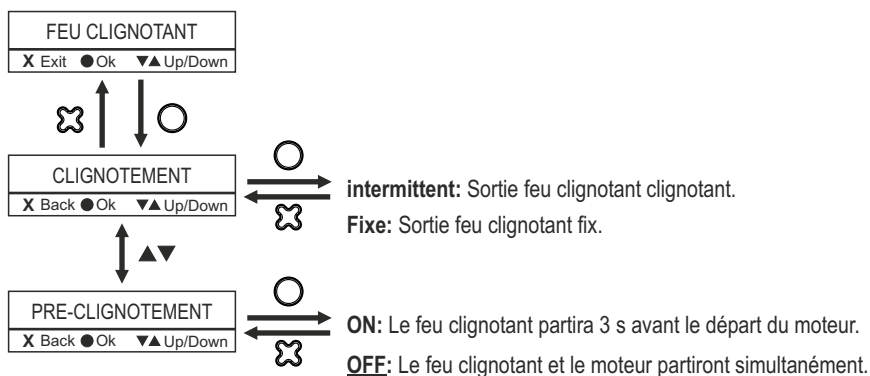

## 17 - MENU HORLOGE

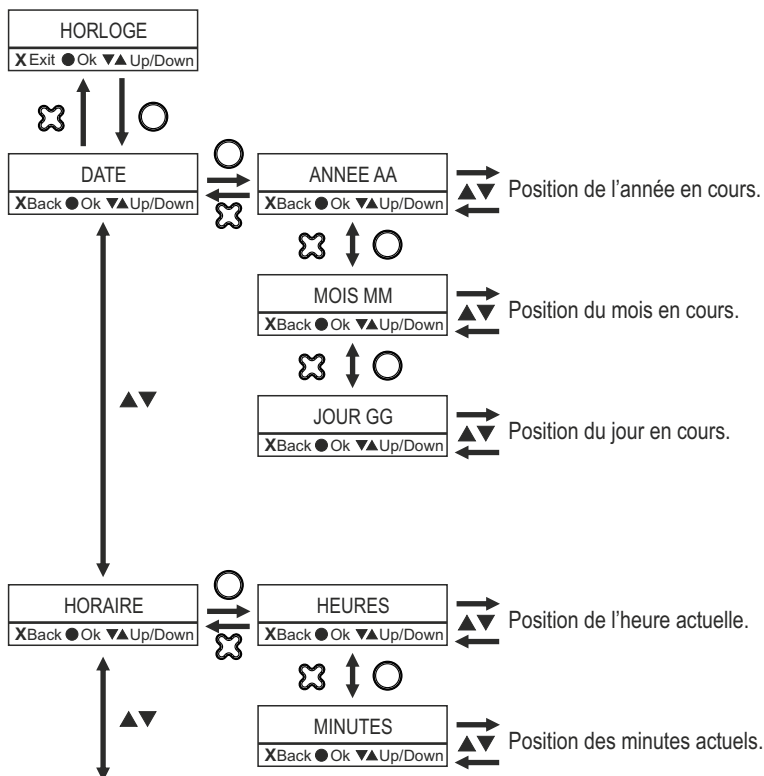

FR

## 17 - MENU HORLOGE

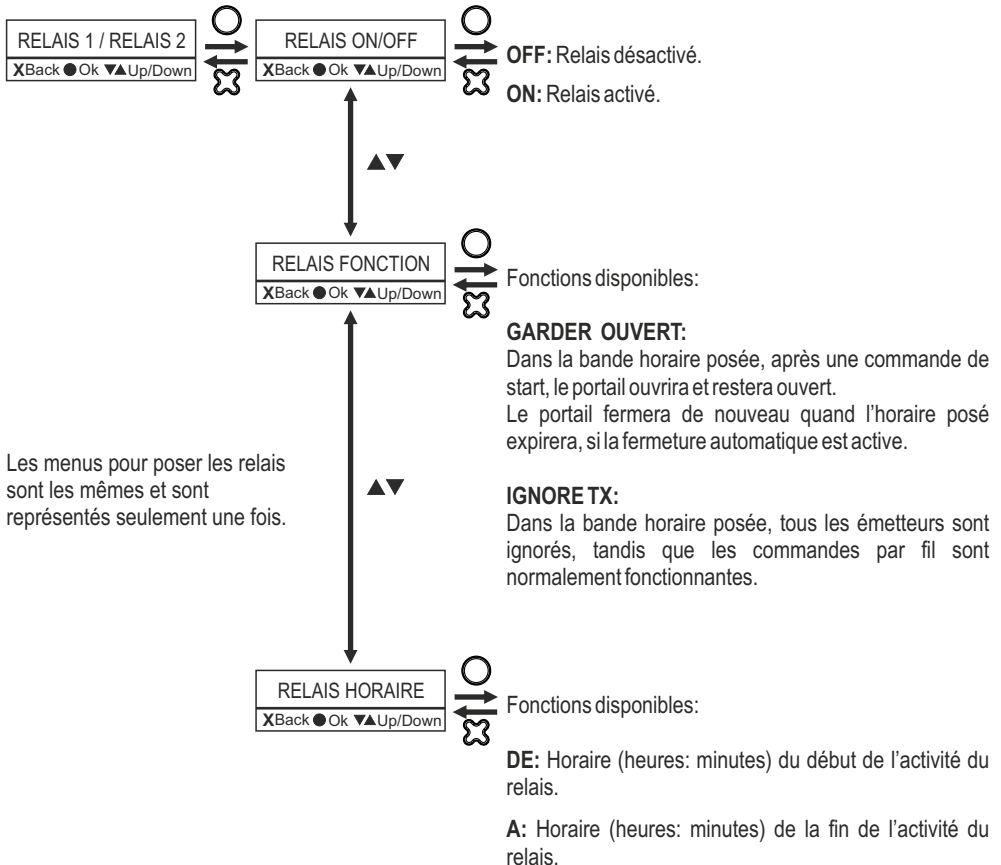
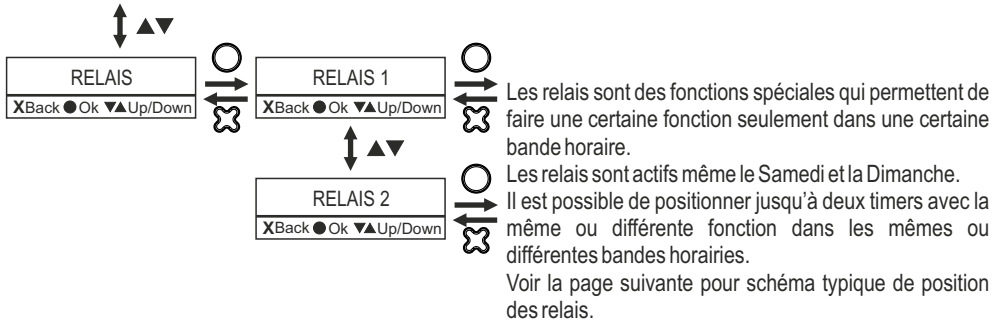

## 18 - MENU AVANCEES

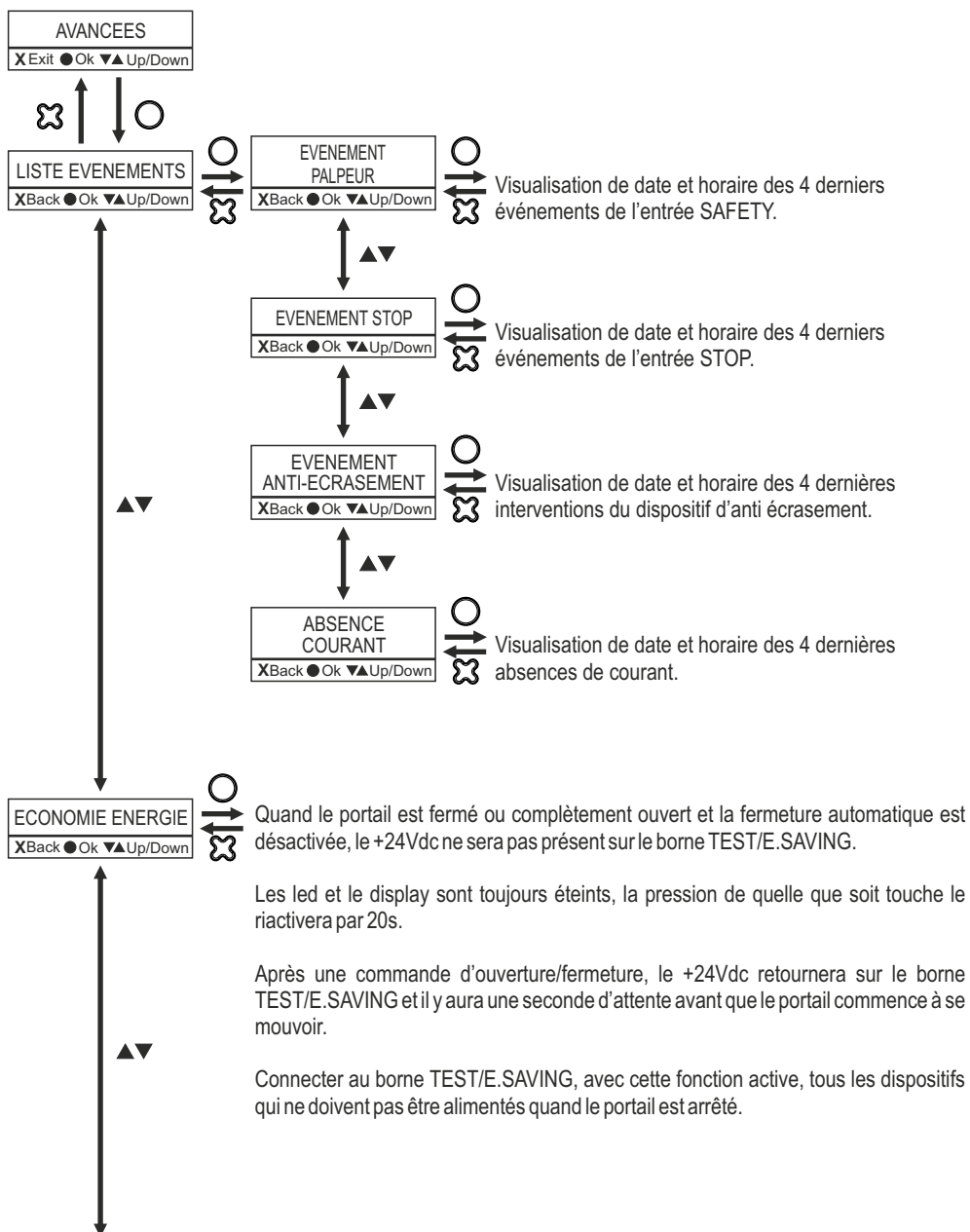

FR

## 18 - MENU AVANCEES

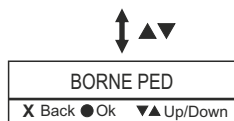

Fonctions disponibles:

**PIETON:**

La borne PED fonctionne comme entrée N.O. pour faire la manoeuvre PIETON.

**FERMETURE:**

La borne PED fonctionne comme entrée N.O. pour faire la commande de FERMETURE:

**Fonctionnement en réponse à la commande de START:**

Portail fermé	→ SANS EFFET
Pendant l'ouverture	→ FERME
Portail ouvert	→ FERME
Pendant la fermeture	→ SANS EFFET



Fonctions disponibles:

**LAMPE TEMOIN:**

Contact synchronisé avec le clignoteur quand le portail est en mouvement.

Contact fermé quand le portail n'est pas complètement fermé.

Contact ouvert quand le portail est complètement fermé.

**REPETITEUR START:**

Après la réception, par le récepteur sur la centrale, d'une commande de START, le contact LAMPE TEMOIN-LAMPE TEMOIN se fermera par 1s.

**TX TOUCHE 1:** Après la réception d'une commande de la touche 1 du TX, le contact LAMPE TEMOIN-LAMPE TEMOIN s'arrêtera par 1s.

**TX TOUCHE 2:** Après la réception d'une commande de la touche 2 du TX, le contact LAMPE TEMOIN-LAMPE TEMOIN s'arrêtera par 1s.

**TX TOUCHE 3:** Après la réception d'une commande de la touche 3 du TX, le contact LAMPE TEMOIN-LAMPE TEMOIN s'arrêtera par 1s. .

**TX TOUCHE 4:** Après la réception d'une commande de la touche 4 du TX, le contact LAMPE TEMOIN-LAMPE TEMOIN s'arrêtera par 1s. .

## 18 - MENU AVANCEES

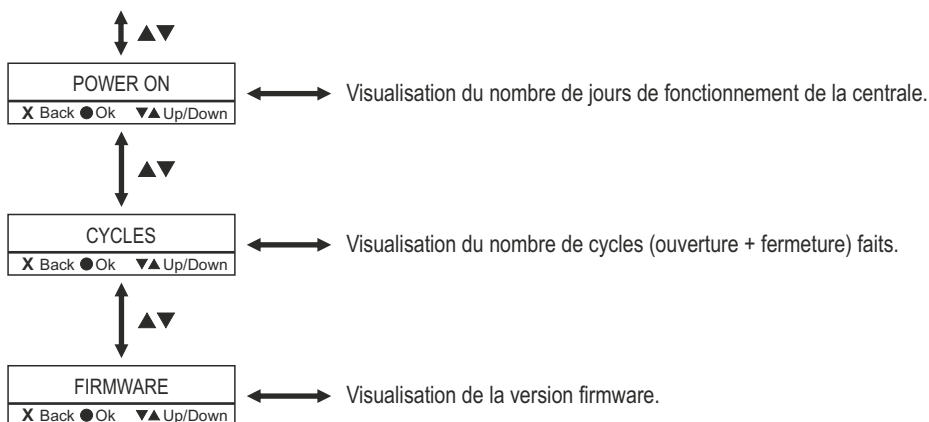

## 19 - FACTORY RESET

La procédure de factory reset permet de rétablir tous les paramètres et les positions aux valeurs par défaut. Les émetteurs mémorisés ne seront pas effacés.

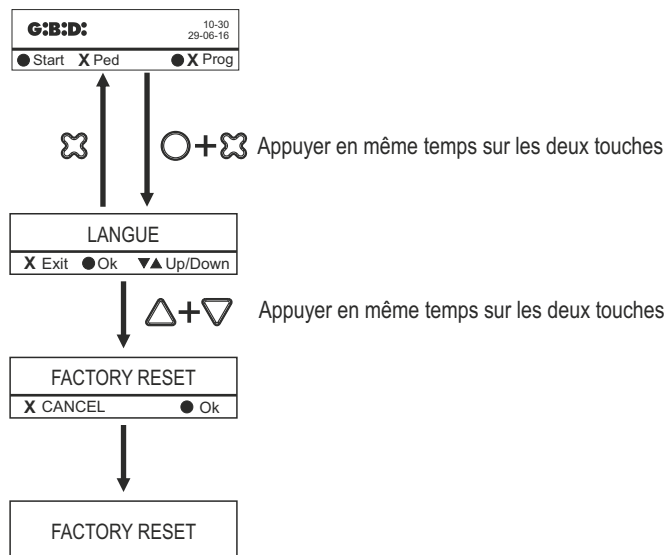

FR

## 20 - CONTROLES FINALS

- Contrôler les branchements électriques: un mauvais branchement peut être dommageable tant pour l'appareillage que pour l'opérateur.
- Contrôler la correcte position des fins de course.
- Prévoir toujours les butées mécaniques en ouverture et fermeture.
- Contrôler le correct fonctionnement des photocellules et des dispositifs de sécurité.
- Contrôler que les moteurs soient bloqués et prêts à fonctionner.
- Enlever d'éventuels obstacles présent dans le rayon d'action du portail.
- Vérifier le correct fonctionnement de l'automatisme.

## 21 - RECAPITULATION SIGNALISATION ANOMALIES PAR FEU CLIGNOTANT

Dispositif	Signalisation Feu Clignotant
Fins de course absents ou mal positionnés.	7 clignotements rapides
Erreur lecture encoder.	6 clignotements rapides
Procédure d'apprentissage pas faite.	5 clignotements rapides
Test photocellules failli ou photocellules interceptées au rebut en présence de commande de START avec entrée PHOTO activée en ouverture.	4 clignotements lents
Bornes SAFETY ou STOP pas OK avant le mouvement	3 clignotements lents
Test borne SAFETY failli	2 clignotements lents
Test borne STOP failli	1 clignotement lent

Merci pour avoir choisi GIBIDI



**LIRE ATTENTIVEMENT LA PRESENTE NOTICE AVANT DE PROCEDER A L'INSTALLATION.**

### RECOMMANDATIONS:

Le produit objet de la présente notice a été testé chez G.I.B.I.D.I., en vérifiant la parfaite conformité de ses caractéristiques aux normes en vigueur.

G.I.B.I.D.I. S.r.l. se réserve la faculté de modifier sans préavis les caractéristiques techniques, en fonction de l'évolution du produit.

**ELIMINATION:** G.I.B.I.D.I. conseille de recycler les composants en plastique et de remettre les composants électroniques à des centres spécialisés pour prévenir la pollution de l'environnement avec des substances polluantes.



## Déclaration de conformité UE

Le constructeur:

**GI.BI.DI. S.r.l.**

Via Abetone Brennero, 177/B,  
46025 Poggio Rusco (MN) ITALY

déclare que les produits ci-dessous:

### APPAREILLAGE ELECTRONIQUE SE24

sont conformes aux Directives suivantes:

- **Directive 2014/53/UE et modifications successives;**
- **Directive 2011/65/UE et modifications successives;**

et que les normes harmonisées suivantes ont été appliquées:

- EN 62479:2010
- EN 609501:2006+A11:2009+A12:2011+A1:2010+A2:2013
- EN 301 489-1 V2.1.1:2017, EN 301 489-3 V2.1.1:2017
- EN 300 220-1 V3.1.1:2017, EN 300 220-2 V3.2.1:2018
- EN 60335-1:2012+A11:2014
- EN 60335-2-103:2015+A1:2015
- EN 62233:2008
- EN 61000-6-2:2005
- EN 61000-6-3:2007+A1:2011

Par ailleurs, il déclare que le produit ne doit pas être utilisé tant que l'installation à laquelle il doit être intégré n'a pas été déclarée conforme à la Directive 2006/42/CE.

Date 05/10/2021

Le Représentant légal  
Michele Prandi



## NL

## 1 - TECHNISCHE GEGEVENS

Apparatuur	SE24 / AS05860
Type	<b>Elektronische besturing voor de automatisering van een 24 Vdc motor voor schuifhekken</b>
Voeding	230 Vac monofasig 50/60 Hz
Aantal motoren	1
Voeding motoren	24 Vdc
Knipperlicht	24 Vdc 10W max
Controlelamp	Spanningsloos contact, max. externe voeding 24Vac/dc 400mA is vereist
Voeding toebehoren en veiligheidsvoorzieningen	24 Vdc 4W max totaal
Ontvanger	Geïntegreerd (max. 50 afstandsbedieningen)
Werkings temperatuur	-20°C +60°C
Aanbevolen batterij type	GIBIDI BATTERIJKIT

## 2 - TECHNISCHE EIGENSCHAPPEN / FUNCTIES

- Programmering door tekstdisplay
- Rode signaliseringsled van de N.C. contacten (focel, eindschakelaar sluiting, eindschakelaar opening, veiligheid, stop) en 8K2 (veiligheid, stop).
- Groene signaliseringsled van de N.O. contacten (start en ped).
- Aanleren van de automatische werkingstijd, met vereenvoudigde procedure.
- Geïntegreerde ontvanger kan tot 50 afstandsbedieningen opslaan.
- START en PED knoppen op de besturingseenheid.
- Veiligheidstest wordt uitgevoerd voor open- en sluitbeweging.
- Vertraging in opening en sluiting.
- Stoppen en omkering van de beweging na de activering van de veiligheidsvoorzieningen.
- Amperometrische lezing van het stroomverbruik van de motor voor de functie tegen inklemming, zowel tijdens de normale werking en in vertraagde modus.
- Programmering van de automatische sluiting en de pauzetijd.
- Werking voetgangersdoorgang met instelbare opening.
- Instelling voor gebruik van reservebatterijen (GIBIDI BATTERIJKIT).
- Controle dat de batterijen opladen. Tijdens de werking met batterijen wordt een geluidssignaal gesynchroniseerd met het knipperlicht ingeschakeld. Wanneer de batterijen bijna leeg zijn zal de poort na een openingscommando openen en open blijven. In geval dat de batterijen niet genoeg opgeladen zijn gaat de poort niet open.
- Fotocellen actief tijdens sluiting of tijdens opening en sluiting.
- Afstelling van de SNELHEID en de VERTRAGING van de motor.
- Bedrijfslogica's: Condominium - Stap na Stap - Stap na Stap met Stop - Dodemansfunctie.
- Energiebesparing
- Soft-Start en Soft-Stop om mechanische schokken te vermijden.
- 1 ingang voor 8K2 of NC veiligheidsvoorziening.
- 1 ingang instelbaar als veiligheidsvoorziening (8K2 of NC) of STOP (8K2 of NC).



### 3 - AANWIJZINGEN VOOR DE INSTALLATIE

- Alvorens met de installatie te beginnen, moet u een thermomagnetische schakelaar met een maximale stroomsterkte van 10A stroomopwaarts van de installatie plaatsen. De schakelaar moet een omnipolaire onderbreking van de contacten waarborgen, met openingsafstand van minstens 3 mm.
- Differentieer en houd de vermogenskabels (met minimumdoorsnede 1,5 mm<sup>2</sup>) altijd gescheiden van de signaalkabels (minimumdoorsnede 0,5 mm<sup>2</sup>) om eventuele interferenties te vermijden.
- Voer de verschillende aansluitingen uit en raadpleeg hiervoor de volgende tabellen en de bijgevoegde zeefdruk. Let er in het bijzonder op dat alle voorzieningen die met dezelfde N.C. (normaal gesloten) ingang verbonden moeten worden, in serie en dat alle voorzieningen die dezelfde N.O. (normaal open) ingang delen, in parallel worden aangesloten.
- Een verkeerde installatie of een verkeerd gebruik van het product kan de veiligheid van het systeem in gevaar brengen.
- Alle verpakkingsmaterialen moeten vanwege het mogelijke gevaar buiten het bereik van kinderen worden gehouden.
- De fabrikant wijst elke verantwoordelijkheid af voor een niet correcte werking van de automatisering indien er geen originele onderdelen en accessoires worden gebruikt die geschikt zijn voor de voorziene toepassing.
- Na de installatie moet u steeds grondig controleren of zowel het systeem als de gebruikte voorzieningen correct werken.
- Deze handleiding richt zich tot personen die bevoegd zijn om "apparaten onder spanning" te installeren, en vandaar dat een goede kennis van de techniek is vereist. De installatie moet uitgevoerd worden door vakmensen die de geldende voorschriften in acht nemen.
- Het onderhoud moet uitgevoerd worden door gekwalificeerd personeel.
- Alvorens reiniging- of onderhoudswerkzaamheden uit te voeren, moet de apparatuur van het elektriciteitsnet afgekoppeld worden.
- De hier beschreven apparatuur mag alleen gebruikt worden voor het gebruik waarvoor het ontworpen is.
- Controleer het definitief gebruik en verzekert u van dat alle noodzakelijke veiligheidsvoorzieningen zijn genomen.
- Het gebruik van de producten en hun bestemming voor andere dan de voorziene gebruiksdoeleinden is niet door de fabrikant uitgetest, en dus vallen de uitgevoerde werkzaamheden volledig onder de verantwoordelijkheid van de installateur.
- Duid de automatisatie aan met behulp van duidelijk zichtbare waarschuwingborden.
- Waarschuw de gebruiker dat kinderen of huisdieren zich niet in de buurt van de automatisering mogen ophouden of spelen.
- Bescherm op een geschikte manier de gevaarpunten (bijvoorbeeld met behulp van een veiligheidsstrip).

### 4 - WAARSCHUWINGEN VOOR DE GEBRUIKER

In geval van defecten of storingen dient u de elektrische voeding vóór de apparatuur af te koppelen en de hulp van de technische dienst in te roepen.

Controleer regelmatig de correcte werking van de beveiliging. Eventuele reparaties moeten uitgevoerd worden door gespecialiseerd personeel dat gebruik maakt van originele en gecertificeerde reserveonderdelen.

Het product mag niet gebruikt worden door kinderen of personen met verminderde lichamelijke, zintuiglijke of geestelijke capaciteiten, of zonder ervaring en kennis, of ze moeten op correcte wijze onderricht zijn. Kom niet aan de besturingseenheid voor afstelling en/of onderhoud.



#### **LET OP: BELANGRIJKE VEILIGHEIDSVORZIENINGEN.**

Het is belangrijk voor de veiligheid van de personen dat deze aanwijzingen gevolgd worden. Bewaar deze instructie handleiding.

NL

## 5 - ELEKTRISCHE AANSLUITINGEN: KLEMMENBORDEN

Klem	Positie	Signaal	Beschrijving
M1	1	0 Vac	0 Vac ingang.
	2	24 Vac	24 Vac ingang.
	3	MOTOR	24Vdc uitgang motor.
	4	MOTOR	24Vdc uitgang motor.
	5	+SK BAT	Positieve aansluiting op de BATTERIJLADER.
	6	-SK BAT	Negatieve aansluiting op de BATTERIJLADER.
M2	7	+24Vdc	Voeding +24Vdc externe toebehoren (fotocellen, ontvanger, etc.).
	8	+24Vdc TEST / ENERGY SAVING	Voeding +24Vdc voor externe veiligheidsvoorzieningen onderworpen aan de TEST of ENERGIEBESPARING.
	9	COM	Gemeenschappelijke INGANGEN - UITGANGEN.
	10	SPIA	Spanningsloos programmeerbaar contact N.O., externe voeding is vereist, contact max. I capaciteit 400mA 24Vac/dc. Zie hoofdstuk 18 voor werking en instellingen.
	11		
12	LAMP	Uitgang knipperlicht 24V 10W max (traag knipperen tijdens openen, uit tijdens open poort, snel knipperen tijdens sluiten); het kan ook aangesloten worden op de BESTURING BATTERIJLADER.	
M3	13	SAFETY	Ingang VEILIGHEIDSVORZIENINGEN 8K2 of NC programmeerbaar. Na de tussenkomst van de veiligheidsvoorzieningen, de besturingseenheid stopt de beweging en keert de beweging om. De derde achtereenvolgende tussenkomst bepaalt de stop van de beweging en de besturingseenheid wacht op een aantal commando's.
	14	STOP / SAFETY	Programmeerbare ingang STOP/VEILIGHEIDSVORZIENINGEN 8K2 of NC.
	15	PHOTO	Ingang FOTOCEL (N.C.).
	16	COM	Gemeenschappelijke INGANGEN - UITGANGEN.
	17	COM	Gemeenschappelijke INGANGEN - UITGANGEN.
	18	PED	Ingang VOETGANGERSDOORGANG (N.O.) De voetgangersdoorgang beweging wordt gemaakt na de sluiting van dit contact.
	19	START	Ingang START (N.O.).
	20	COM	Ingang massa antenne.
	21	ANT	Ingang signaal antenne.
E1	Motor ENCODER connector. NIET AANRAKEN.		

MAX  
160mA  
TOTAL

## 6 - ZEKERINGEN

Positie	Waarde	Type	Beschrijving
F1	10A	FAST	Het beschermt de besturingseenheid

## 7 - KNOPPEN

• Tijdens de programmering betekent deze knop OK/BEVESTIGING.

• Tijdens de normale werking heeft deze de START functie.

• Wanneer de motor niet draait en als de knoppen tegelijkertijd worden ingedrukt kunnen de menu's voor de instelling van de werkingsparameters worden ingevoerd.

• Tijdens de programmering betekent deze knop TERUG/VERWIJDEREN.

• Tijdens de normale werking heeft deze de VOETGANGERSDOORGANG functie.

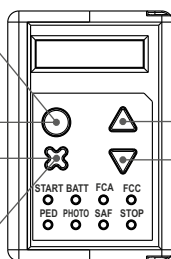

• Tijdens de programmering kan men door de menu's en de beschikbare opties scrollen.

• Nadat de menu's zijn ingevoerd en de knoppen voor 4 seconden tegelijkertijd worden ingedrukt kan de FABRIEKINSTELLING procedure hervat worden.

## 8 - SIGNALISERINGSLEDS

Signaal	Kleur	Beschrijving
START	GREEN	Brandt wanneer het START commando is geactiveerd vanaf het klemmenbord of de ontvanger.
BATT	RED	Brandt enkel tijdens de werking met batterijen.
FCA	RED	Brandt altijd, gaat uit wanneer de eindschakelaar van het openen wordt onderbroken.
FCC	RED	Brandt altijd, gaat uit wanneer de eindschakelaar van het sluiten wordt onderbroken.
PED	GREEN	Brandt wanneer de VOETGANGERSDOORGANG commando is geactiveerd vanaf het klemmenbord of vanaf de ontvanger.
PHOTO	RED	Brandt altijd, gaat uit wanneer de klem PHOTO is geopend.
SAF	RED	Brandt altijd, gaat uit wanneer er een onjuiste waarde is gedetecteerd op de klem SAFETY.
STOP	RED	Brandt altijd, gaat uit wanneer er een onjuiste waarde is gedetecteerd op de klem STOP.



### LET OP:

Signaliseringsled zal in rust zichtbaar worden enkel als ENERGIEBESPARING gedeactiveerd is.

NL

## 9 - TOEGANG TOT DE MENU'S

Wanneer de motor niet draait en u drukt tegelijkertijd op de knoppen   kunt u naar de menu's gaan voor de instelling van de werkingsparameters.

De standaard waarden van de verschillende parameters zijn in de volgende paragrafen onderlijnd.

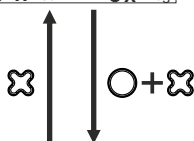
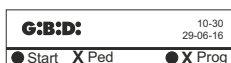

Druk op de twee knoppen tegelijkertijd.



## 10 - MENU TAAL

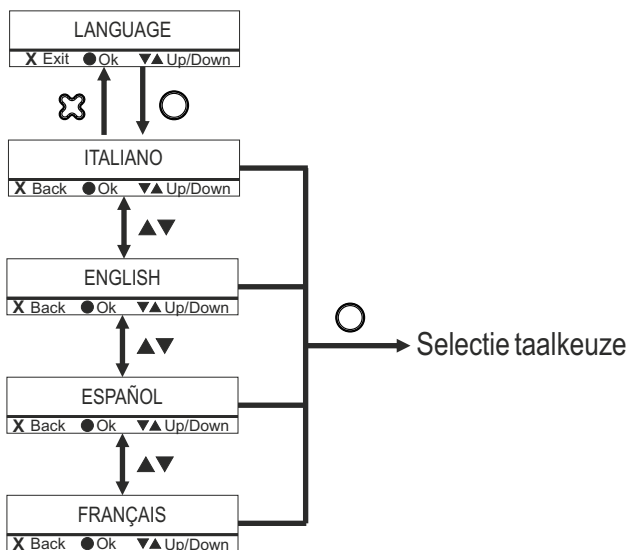

## 11 - MENU INSTELLING WIZARD

Instelling wizard is een begeleide en vereenvoudigde procedure voor de eerste instelling van het systeem nadat de mechanische en elektrische installatie is voltooid.

**Wij raden u aan om deze procedure altijd uit te voeren voordat u verder gaat met meer aanpassingen.**

Deze procedure maakt het mogelijk om:

- Activeer de mogelijk geïnstalleerde veiligheidsvoorzieningen.
- Controleer en corrigeer automatisch de openingsrichting zonder het wisselen van de motorkabels.
- Controleer en corrigeer automatisch de juiste afstelling van de eindschakelaars.
- Aanleren van de beweging.
- Aanleren van de drempel klembeveiliging.

Tijdens het aanleren van de beweging en de drempel klembeveiliging, bepaalt de tussenkomst van de veiligheidsvoorzieningen of de activering van de gemeenschappelijke ingangen het niet succes van de procedure die u moet herhalen.

Aan het einde van de wizard instelling is het systeem klaar voor basis gebruik.

NL

## 12 - MENU AFSTANDBEDIENINGEN

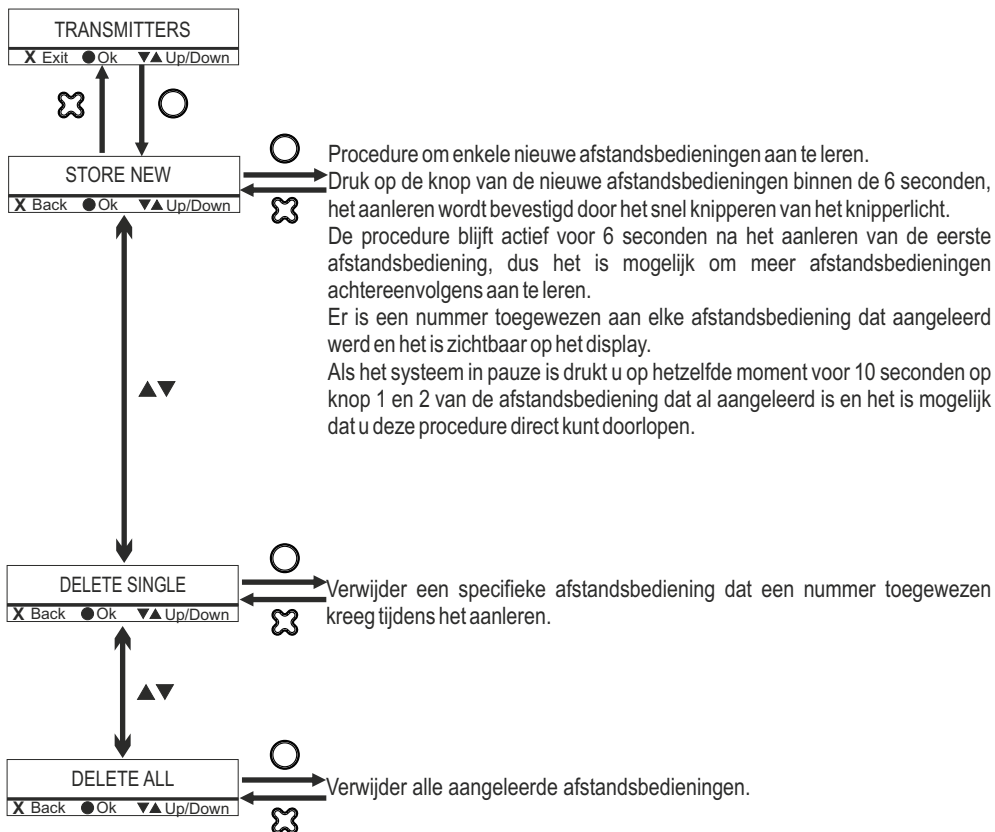

## 13 - MENU COMMANDO'S

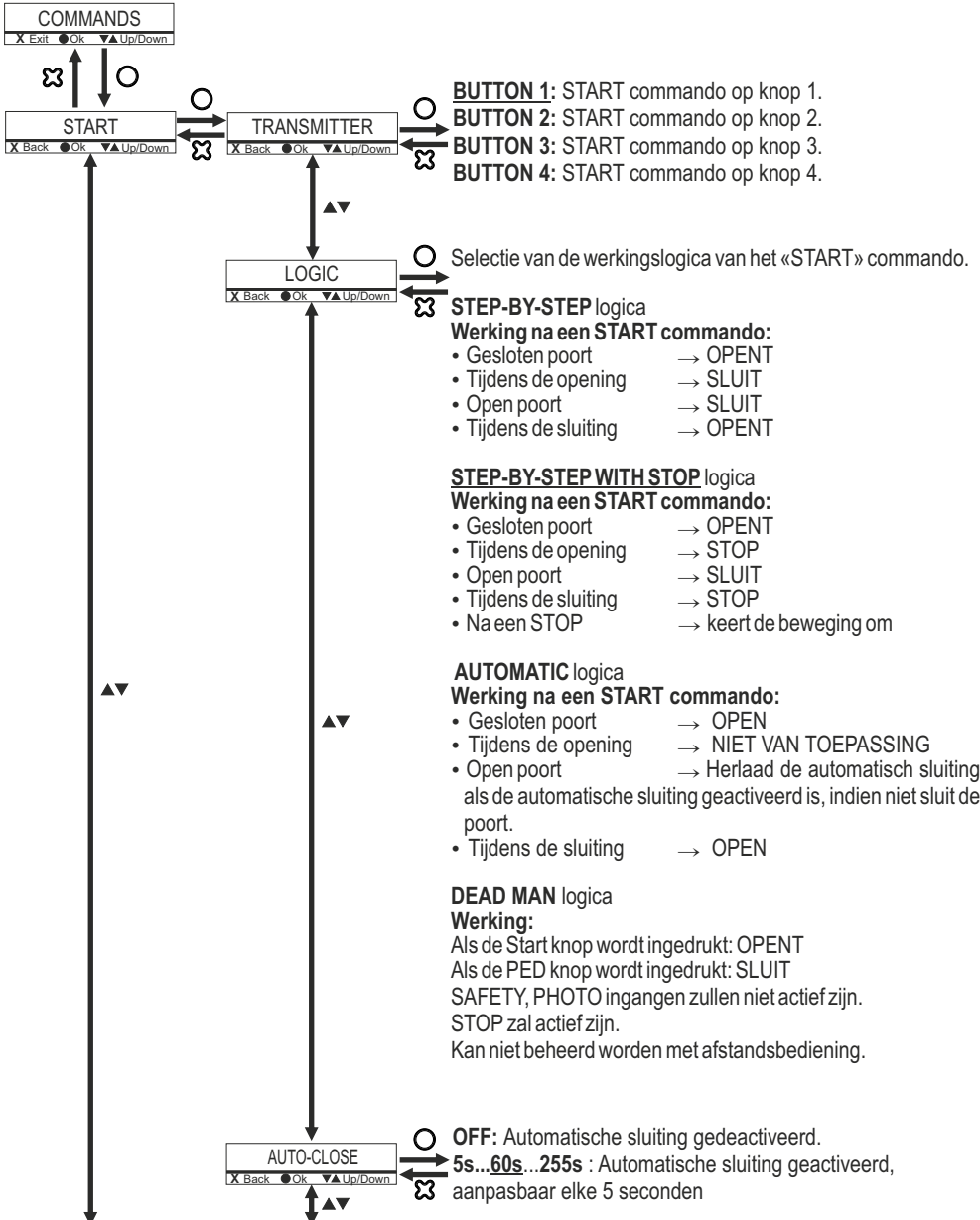

NL

## 13 - MENU COMMANDO'S

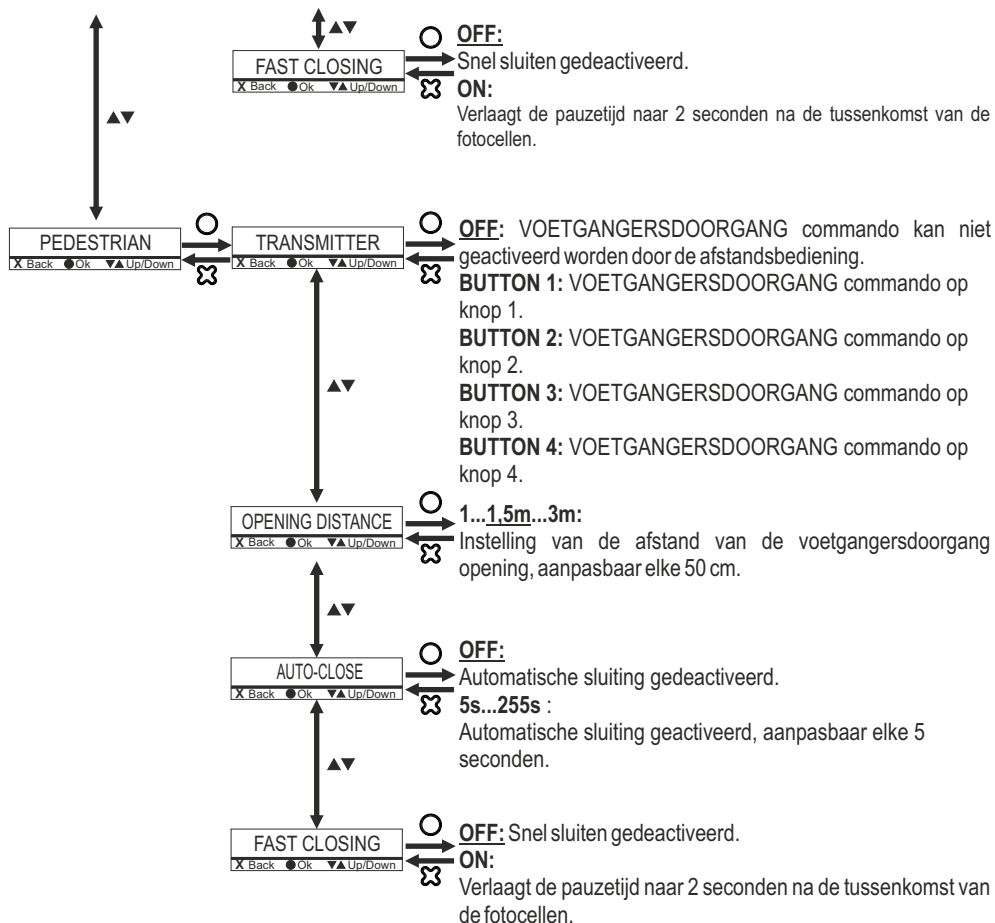

De werkingslogica van de voetgangersdoorgang commando is AUTOMATISCH en kan niet worden gewijzigd.



## 14 - MENU VEILIGHEIDSVORZIENINGEN

## SAFETY SETTINGS

X Exit ● Ok ▼▲ Up/Down

## PHOTOCELLS

X Back ● Ok ▼▲ Up/Down

## MODE

X Back ● Ok ▼▲ Up/Down

## DEVICE TEST

X Back ● Ok ▼▲ Up/Down

**FOTOCELLENACTIEF BIJ SLUITEN:**

Ingang PHOTO actief enkel tijdens de sluiting.

Stopt de beweging en keert de volledige opening om.

Indien onderbroken tijdens de pauze, herlaadt de pauzetijd opnieuw.

**FOTOCELLENACTIEF BIJ OPENEN EN SLUITEN:**

Ingang PHOTO actief tijdens opening en sluiting.

Wanneer de fotocel is onderbroken, zowel in opening als in sluiting, de beweging van de poort blijft geblokkeerd zolang dezelfde fotocel niet wordt vrijgemaakt.

Dan is er altijd een opening.

Indien onderbroken in pauze, herlaadt de pauzetijd opnieuw.

**OFF:**

Fotocellen gedeactiveerd.

**ON:**

Bij beweging van de poort (START, OPENING, CLOSING, ETC) wordt de voeding gedurende 1 seconde van de afstandsbedieningen onderbroken en vervolgens weer gegeven om de correcte werking te verifiëren.

Als de test mislukt, een storing wordt signaleerd door het knipperen van het knipperlicht, zie hoofdstuk 21.

Het is noodzakelijk om alleen de afstandsbedieningen te voeden via klem 8.

Als deze functie ingeschakeld is, is er een vertraging tussen het open/sluit commando en de activering van de motor.

**OFF:**

Test gedeactiveerd

NL

## 14 - MENU VEILIGHEIDSVORZIENINGEN

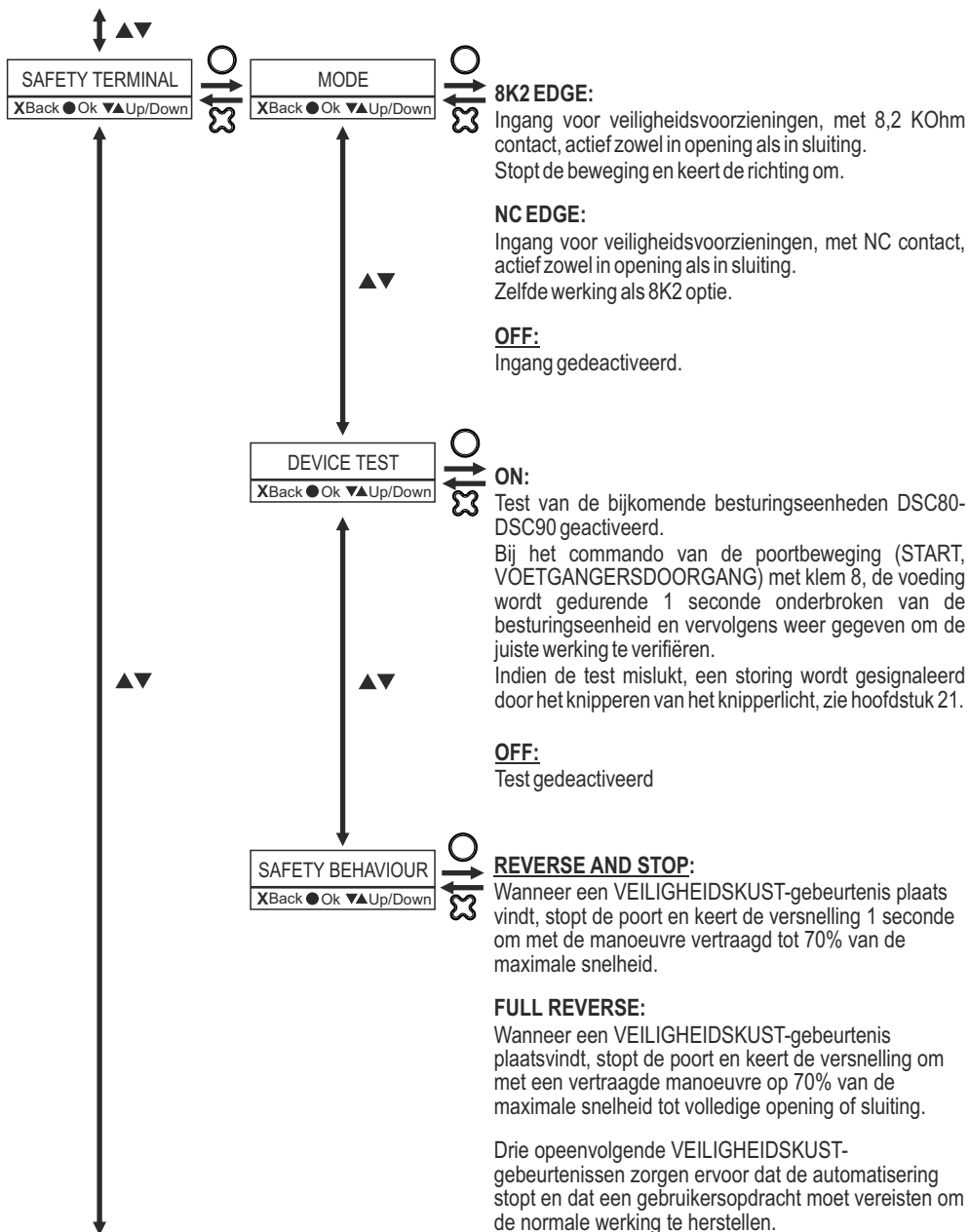

## 14 - MENU VEILIGHEIDSVORZIENINGEN

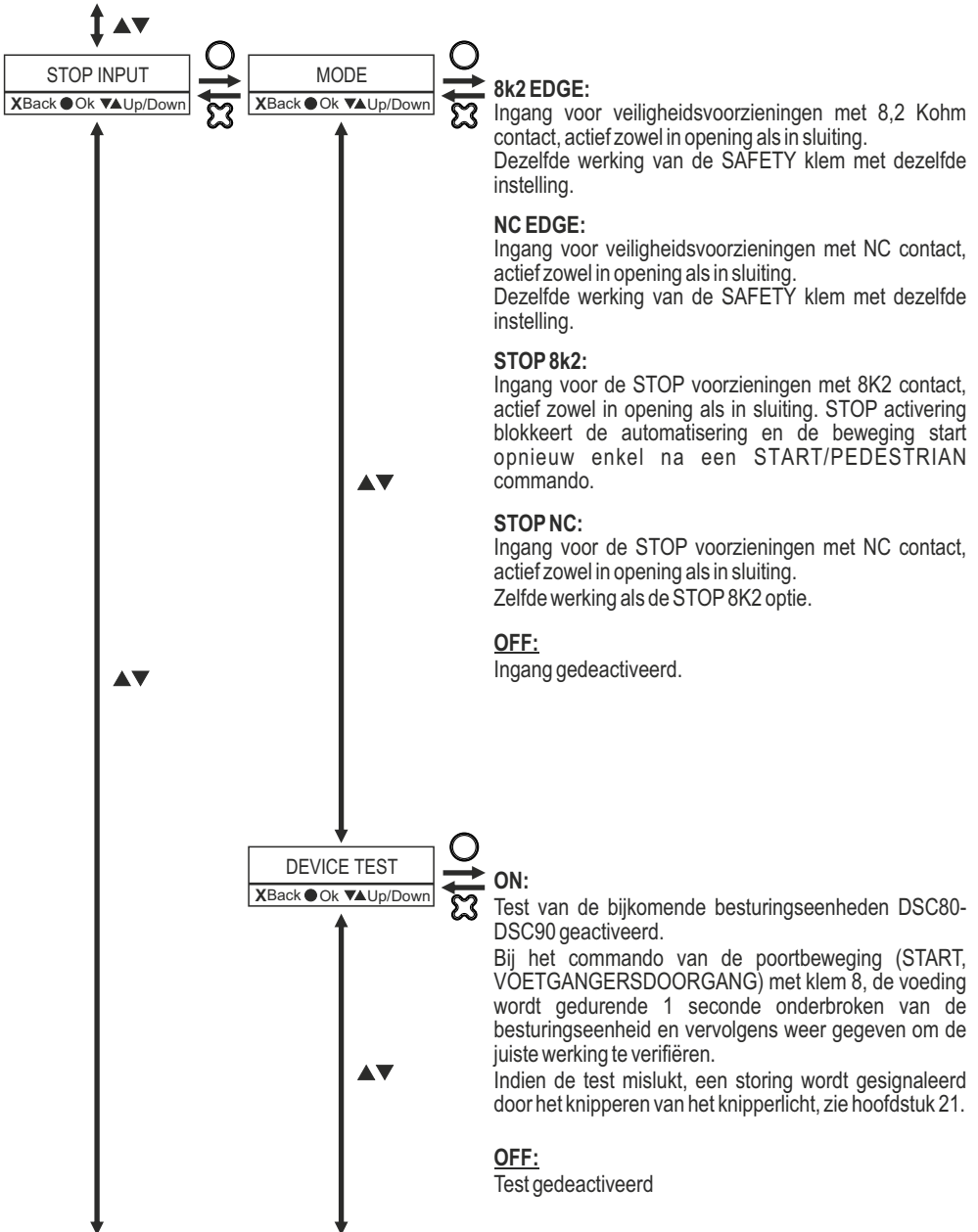

NL

## 14 - MENU VEILIGHEIDSVORZIENINGEN

**REVERSE AND STOP:**

Wanneer een VEILIGHEIDSKUST-gebeurtenis plaats vindt, stopt de poort en keert de versnelling 1 seconde om met de manoeuvre vertraagd tot 70% van de maximale snelheid.

**FULL REVERSE:**

Wanneer een VEILIGHEIDSKUST-gebeurtenis plaatsvindt, stopt de poort en keert de versnelling om met een vertraagde manoeuvre op 70% van de maximale snelheid tot volledige opening of sluiting.

Drie opeenvolgende VEILIGHEIDSKUST-gebeurtenissen zorgen ervoor dat de automatisering stopt en dat een gebruikersopdracht moet vereisen om de normale werking te herstellen.

**NIET-INVLOEDELIJKE INSTELLINGEN ALS DE AANSLUITING ALS STOP IS INGESTELD**



## 14 - MENU VEILIGHEIDSVORZIENINGEN

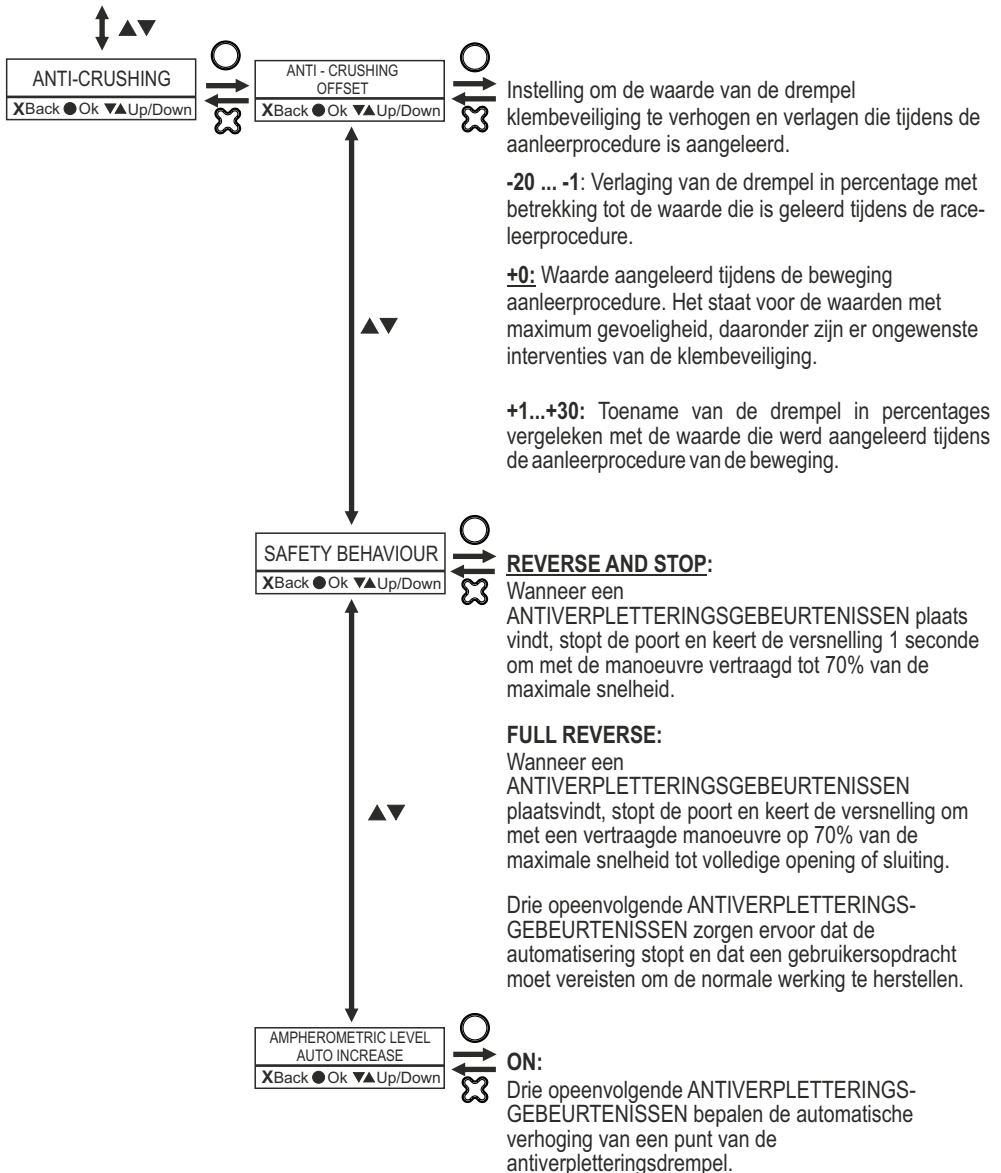

**OFF:** Automatische verhoging van de amperometrische drempelwaarde **uitgeschakeld**

NL

## 15 - MENU BEWEGING

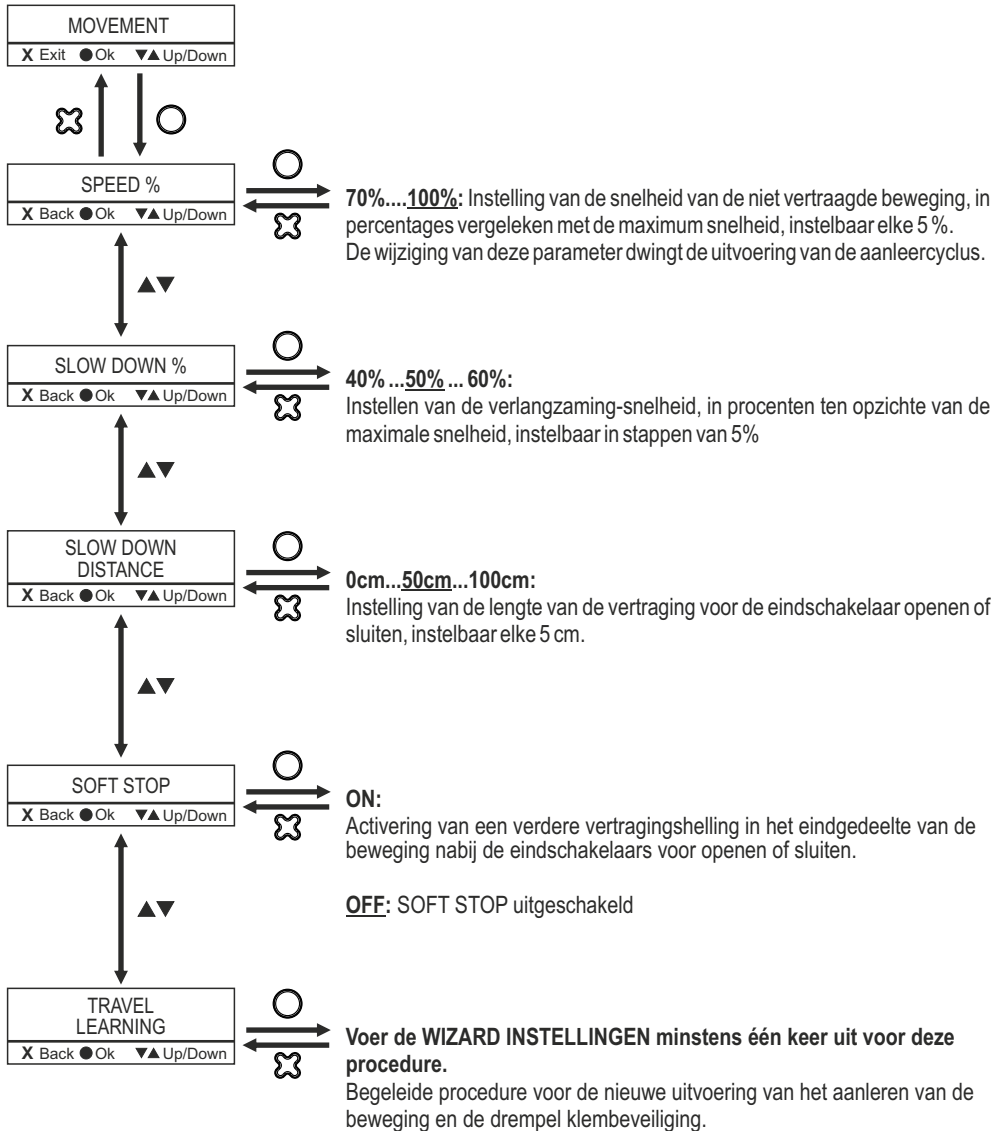

Tijdens het aanleren van de beweging en drempel klembeveiliging bepaalt de interventie van de veiligheidsvoorzieningen of de activering van de commando ingangen dat de procedure niet succesvol is en het nodig zal zijn om het te herhalen.

## 16 - KNIPPEREND MENU

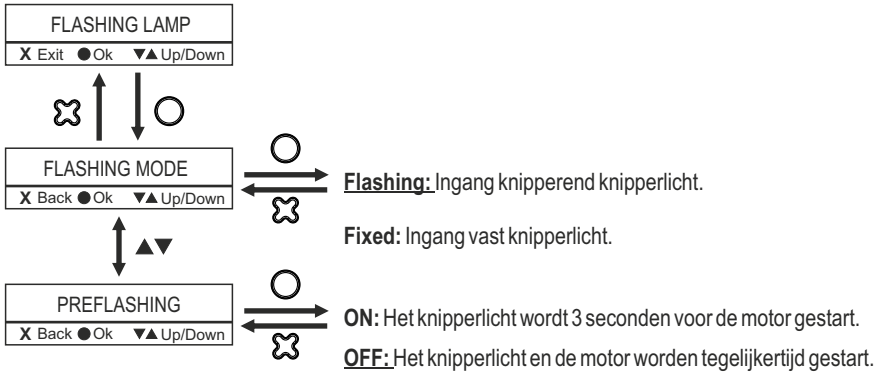

## 17 - MENU KLOK

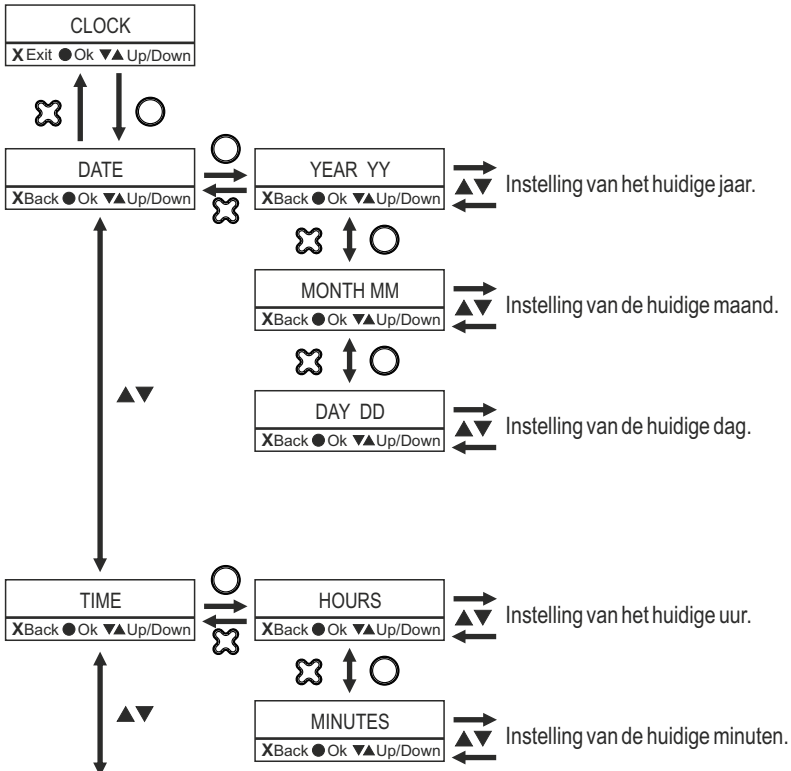

NL

## 17 - MENU KLOK

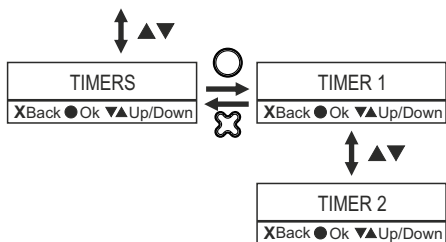

De timers zijn specifieke functies die alleen in een bepaalde tijdsband een specifieke functie mogelijk maken.

De timers zijn ook actief op zaterdagen en zondagen. Het is mogelijk om twee timers met dezelfde of een verschillende functie in te stellen in dezelfde of een verschillende tijdsband.

Zie de volgende pagina voor een typisch schema van een timer instelling.

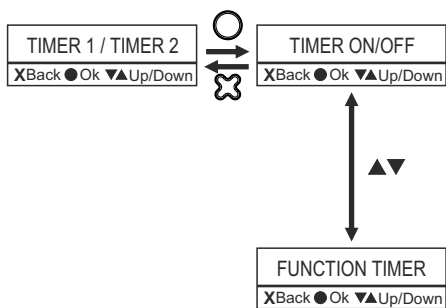

OFF: Timer gedeactiveerd.

ON: Timer geactiveerd.

Beschikbare functies:

**KEEP OPEN:**

In de ingestelde tijdsband wordt na een start commando de poort geopend en blijft open. De poort zal opnieuw sluiten als de instelling van het uur verlopen is, als de automatisch sluiting actief is.

**IGNORE TRANSMITTERS:**

In de ingestelde tijdsband, alle afstandsbedieningen worden geweigerd als de draad commando's normaal werken.

De menu's voor het instellen van de timers zijn dezelfde en worden maar één keer getoond.



Beschikbare functies:

**FROM:** Uren (uren:minuten) beginnend van de timer activiteit.

**TO:** Uren (uren:minuten) eindigt van de timer activiteit.



## 18 - GEAVANCEERD MENU

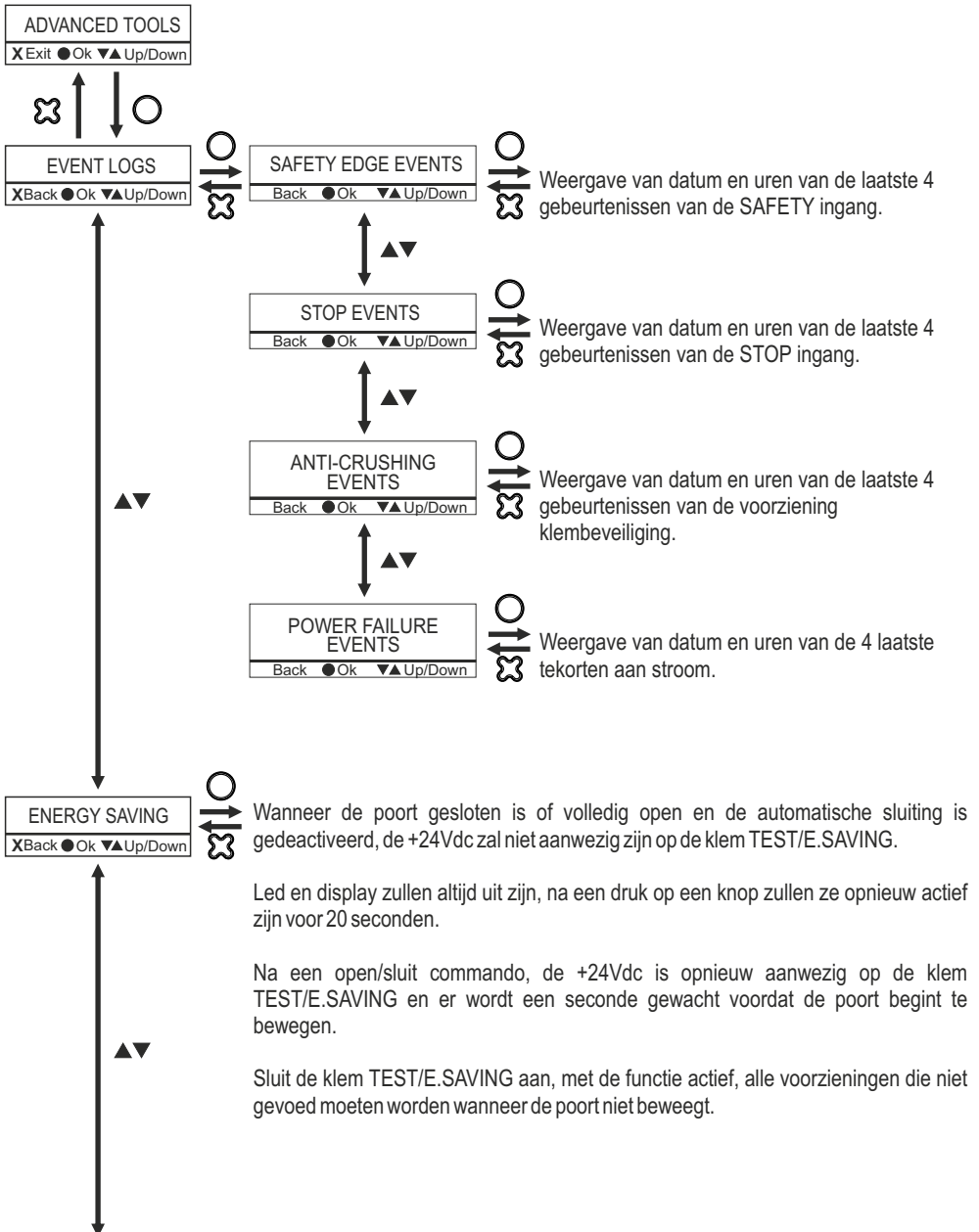

NL

## 18 - GEAVANCEERD MENU

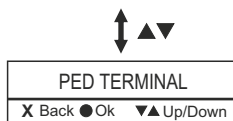

Beschikbare functies:

**PEDESTRIAN:**

PED klem werkt als een N.O. ingang om een VOETGANGERSDOOR-  
GANG beweging te maken.

**CLOSE:**

PED klem werkt als een N.O. ingang om een SLUIT commando te  
maken:

**Werking na een START commando:**

- Gesloten poort → NIET VAN TOEPASSING
- Tijdens de opening → SLUIT
- Open poort → SLUIT
- Tijdens de sluiting → NIET VAN TOEPASSING



Beschikbare functies:

**WARNING LIGHT:**

Contact gesynchroniseerd met het knipperlicht wanneer de poort beweegt.

Contact gesloten wanneer de poort nog niet helemaal gesloten is.

Contact open wanneer de poort helemaal gesloten is.

**START OUTPUT:**

Na de ontvangst van een START commando van de ontvanger op de  
besturingseenheid, de CONTROLELAMP-CONTROLELAMP gaat sluiten  
voor 1 seconde.

**TX BUTTON 1:** Na ontvangst van een opdracht van toets 1 van de TX,  
sluit het SPY-SPY-contact gedurende 1 seconde

**TX BUTTON 2:** Na ontvangst van een opdracht van toets 2 van de TX,  
sluit het SPY-SPY-contact gedurende 1 seconde

**TX BUTTON 3:** Na ontvangst van een opdracht van toets 3 van de TX,  
sluit het SPY-SPY-contact gedurende 1 seconde

**TX BUTTON 4:** Na ontvangst van een opdracht van toets 4 van de TX,  
sluit het SPY-SPY-contact gedurende 1 seconde

## 18 - GEAVANCEERD MENU



## 19 - RESET FABRIEKINSTELLINGEN

De procedure van de reset naar de fabrieksinstelling kunt u alle parameters en instellingen terugzetten naar de standaard waarden.

De opgeslagen afstandsbedieningen worden niet verwijderd.

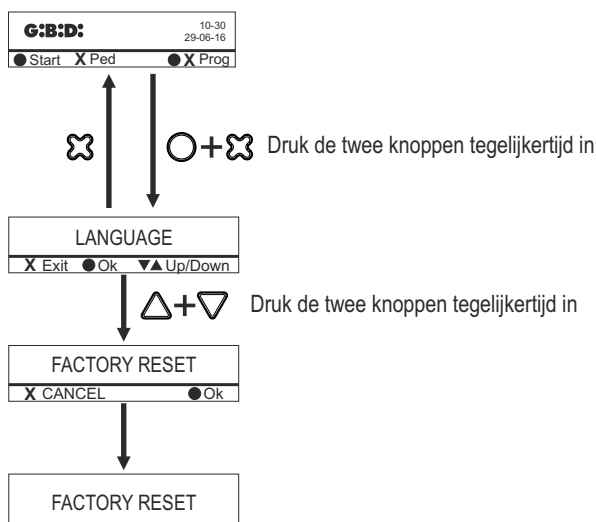

## NL

## 20 - EINDCONTROLES

- Controleer de elektrische aansluitingen: een foutieve aansluiting kan zowel schadelijk voor de apparatuur als voor de bediener zijn.
- Controleer de correcte positie van de eindschakelaars.
- Voorzie altijd mechanische aanslagen voor het openen en sluiten.
- Controleer de correcte werking van fotocellen en veiligheidsvoorzieningen.
- Controleer of de motoren geblokkeerd zijn en klaar zijn voor de werking.
- Verwijder eventuele obstakels in het werkingsbereik van de poort.
- Controleer de correcte werking van de automatisering.

## 21- OVERZICHT SIGNALERINGEN KNIPPERLICHT

Storing	Knipperlicht signalering
Eindschakelaars niet aanwezig of slecht gepositioneerd	7 snel knipperen
Lezen encoder fout	6 snel knipperen
Aanleerprocedure niet gemaakt.	5 snel knipperen
Test fotocellen mislukt of fotocellen onderbroken in rust toestand en START commando aanwezig met ingang PHOTO geactiveerd in opening.	4 langzaam knipperen
SAFETY of STOP klemmen zijn niet OK voor de beweging	3 langzaam knipperen
Test SAFETY klem mislukt	2 langzaam knipperen
Test STOP klem mislukt	1 langzaam knipperen

Bedankt om te kiezen voor GIBIDI.



**LEES DE GEBRUIKSAANWIJZING HEEL AANDACHTIG ALVORENS DE INSTALLATIE AAN TE VATTEN.**

**WAARSCHUWING:**

Dit product werd gekeurd bij GI.BI.DI. voor de naleving of de kenmerken van het product perfect overeenkomen met de geldige richtlijnen. GI.BI.DI. behoudt zich het recht voor de technische gegevens te wijzigen zonder waarschuwing vooraf, als dat nodig is voor evolutie van het product.

**VERWIJDEREN:**

GI.BI.DI. adviseert om de kunststof componenten te recyclen en de elektronische componenten af te voeren naar erkende inzamelpunten, om te voorkomen dat het milieu verontreinigd wordt door vervuilende stoffen.



## EU-Conformiteitsverklaring

De fabrikant:

**GI.BI.DI. S.r.l.**

Via Abetone Brennero, 177/B,  
46025 Poggio Rusco (MN) ITALY

verklaart dat de producten:

### ELEKTRONISCHE BESTURING SE24

conform zijn met de volgende richtlijnen:

- **Richtlijn 2014/53/UE en daaropvolgende wijzigingen;**
- **Richtlijn 2011/65/UE en daaropvolgende wijzigingen;**

en dat de volgende geharmoniseerde normen werden toegepast:

- EN 62479:2010
- EN 609501:2006+A11:2009+A12:2011+A1:2010+A2:2013
- EN 301 489-1 V2.1.1:2017, EN 301 489-3 V2.1.1:2017
- EN 300 220-1 V3.1.1:2017, EN 300 220-2 V3.2.1:2018
- EN 60335-1:2012+A11:2014
- EN 60335-2-103:2015+A1:2015
- EN 62233:2008
- EN 61000-6-2:2005
- EN 61000-6-3:2007+A1:2011

Bovendien verklaart dat het product niet gebruikt mag worden totdat de machine waarin het is verwerkt niet is verklaard in overeenstemming met 2006/42/CE richtlijn.

Datum 05/10/2021

De Wettelijke Vertegenwoordiger  
Michele Prandi







# GIBIDI

**GI.BI.DI. S.r.l.**

Via Abetone Brennero, 177/B  
46025 Poggio Rusco (MN) - ITALY  
Tel. +39.0386.52.20.11  
Fax +39.0386.52.20.31  
E-mail: [info@gibidi.com](mailto:info@gibidi.com)

Numero Verde: 800.290156

[www.gibidi.com](http://www.gibidi.com)

